

ANESTEZİ & YOĞUN BAKIM



VBM Medizintechnik

İÇİNDEKİLER

LARİNGEAL TÜP	4-5
KRİKOTİROTOMİ / QUİCKTRACH	6
JET VENTİLASYON	7
LARİNGOSKOP	8-9
STİLE, TÜP DEĞİŞTİRİCİLER, YOL GÖSTERİCİLER	10-11
HAVA YOLU MAKETLER	12-13
KAF BASINÇ ÖLÇER	14-15
YÜZ MASKELER	16-17
ENDOSKOPİ MASKE	18
CPAP SOLUNUM SETİ	19
GASTRO-LT	19
RESUSİTATÖR ÇANTALAR / RESUSİTATÖR ÇANTA SETLERİ	20-23
TÜP SABİTLEYİCİ	24-27
SİLİKON HORTUMLAR	28
BAĞLANTI PARÇALAR / KONNEKTÖRLER	28-36
BAĞLANTI HORTUMLAR	36-37
BAĞLANTI HORTUMLAR / KONNEKTÖRLER, tek kullanımlık	38-39
“PEDİATRİK” KONNEKTÖRLER	40-41
SOLUNUM HORTUMLAR	42-43
ANESTEZİ BALONLAR	44
SU TUZAKLARI	44
FİLTRE / NEMLENDİRİCİ FİLTRE	45
ANESTEZİ DEVRELER / VALFLER	46-47
DEVRE TAŞIYICILAR	48-49
TRANSDUSER TAŞIYICILAR	50
HORTUM TUTUCU	51
BASINÇ TORBALAR	52-53
KALÇA VE BEL SABİTLEYİCİ	54
TOURNY	54
EL ASPİRATÖR	55
TURNİKE	56

Komple ürün yelpazesi için web sitemizi ziyaret ediniz (www.vbm-medical.de).

LARİNGEAL TÜP

Laringeal tüp spontan solunum veya pozitif basınçlı ventilasyon esnasında, genel anestezi de uygulanan bir supraglottik hava yolu cihazıdır.

Acil girişimlerde hava yolunun sağlanması için, laringeal tüp endotrakeal entübasyona ve maske ile havalandırmaya alternatif bir teknik olarak ideal bir yardımcıdır.

Hava yolunu güven altına almak, başarılı bir reanimasyon uygulanmasında en önemli unsurlardan biridir. European Resuscitation Council (ERC) ve American Heart Association (AHA) güncel kurallarında laringeal tüp, Kardiyopulmoner Resüsitasyon esnasında hava yolunun güvenliğini sağlamak için, ideal bir alternatif olarak yer almıştır.

LARİNGEAL TÜP tek kullanımlık, steril

Materyal: PVC

- Enjektör ile ısırma bloğu ile birlikte

LT-D tek lümenli



LTS-D çift lümenli, drenaj kanallı



Boyut	Hasta	Ağırlık / Boy	Renk kodlama	LT-D Tek set	LT-D 10ar set	LTS-D Tek set	LTS-D 10ar set
0	Yeni doğan	< 5 kg	transparan	REF 32-02-100-1	REF 32-02-000-1	—	—
1	Bebekler	5-12 kg	beyaz	REF 32-02-101-1	REF 32-02-001-1	—	—
2	Çocuklar	12-25 kg	yeşil	REF 32-02-102-1	REF 32-02-002-1	—	—
2.5	Çocuklar	125-150 cm	turuncu	REF 32-02-125-1	REF 32-02-025-1	—	—
3	Erişkinler	< 155 cm	sarı	REF 32-02-103-1	REF 32-02-003-1	REF 32-06-103-1	REF 32-06-003-1
4	Erişkinler	155-180 cm	kırmızı	REF 32-02-104-1	REF 32-02-004-1	REF 32-06-104-1	REF 32-06-004-1
5	Erişkinler	> 180 cm	mor	REF 32-02-105-1	REF 32-02-005-1	REF 32-06-105-1	REF 32-06-005-1

Acil set

Hasta	İçeriği	LT-D	LTS-D
Çocuklar	# 0, 1, 2, 2.5, renk kodlu enjektör	REF 32-02-309-1	—
Erişkinler	# 3, 4, 5, renk kodlu enjektör, ısırma bloğu	REF 32-02-209-1	REF 32-06-209-1

LARİNGEAL TÜP, çok kullanımlık

Materyal: Silikon

- Enjektör ile ısıırma bloğu ile birlikte

LT tek lümenli



LTS II çift lümenli, drenaj kanallı



Boyut	Hasta	Ağırlık / Boy	Renk kodlama	LT Tek set	LTS II Tek set
0	Yeni doğan	< 5 kg	transparan	REF 32-01-000	REF 32-05-000
1	Bebekler	5-12 kg	beyaz	REF 32-01-001	REF 32-05-001
2	Çocuklar	12-25 kg	yeşil	REF 32-01-002	REF 32-05-002
2.5	Çocuklar	125-150 cm	turuncu	REF 32-01-025	REF 32-05-025
3	Erişkinler	< 155 cm	sarı	REF 32-01-003	REF 32-05-003
4	Erişkinler	155-180 cm	kırmızı	REF 32-01-004	REF 32-05-004
5	Erişkinler	> 180 cm	mor	REF 32-01-005	REF 32-05-005

AKSESUAR

Kaf basınç ölçer "Evrensel"

İki yeşil bölümlü ölçek

- Trakeal tüp için (22-32 cmH₂O)
- Larıngeal tüpler ve larıngeal maskeler için (60-70 cmH₂O)

REF 54-07-000



Isırma bloğu

elastik boyun bandı ile

Boyut	Larıngeal tüp için	çok kullanımlık	Ünite
5	# 2, 2.5	REF 40-76-050	10
6	# 3, 4, 5	REF 40-76-060	10



Boyut	Larıngeal tüp için	tek kullanımlık, steril	Ünite
5	# 2, 2.5	REF 40-66-050-1	10
6	# 3, 4, 5	REF 40-66-060-1	10

QUICKTRACH

Krikotirotomi boğularak ölüme neden olan üst solunum yolu tıkanmalarında entübe etmek veya trakeostomi açmak bile mümkün olmayan acil girişimlerde hastalara uygulanır. VBM steril setler sunar.

Avantajlar

- Üst solunum yollarında obstrüksiyon durumunda, hızlı ve daha güvenli hava yolu sağlar
- Steril setlerimiz kullanıma hazır pakettedir
- Özel dizayn edilmiş trokar iğnesi sayesinde, bistüri ile kesiye ihtiyaç duyulmaz, ve bu sayede kanama riskini azaltır
- Kırmızı durdurucu derine doğru girip trakeanın arka duvarın delinmesini engeller
- Boyun bandı güvenli ve hızlı sabitleme sağlar
- Tek bir adımla trakeaya girilir

Quicktrach II kaf ile

- İnce duvarlı kaf trakeayı sarar ve etkin havalandırma sağlar ayrıca geri aspirasyonu engeller
- Kırmızı durdurucu ve güvenlik klip, trakeanın arka duvarın yaralanma riskini azaltır
- Anatomik şekilli kanül "memori efekt" nedeniyle trakeaya uyum sağlar

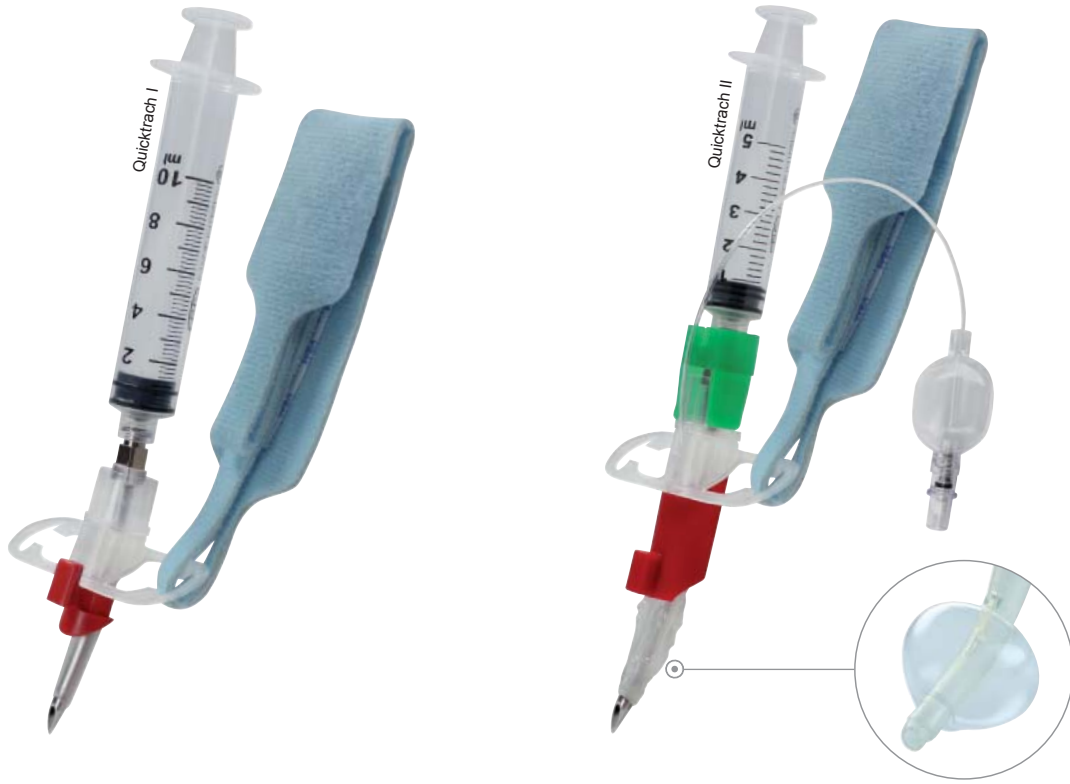

Blister ambalaj

tek kullanımlık, steril

Hasta	İç çapı	Quicktrach I	Quicktrach II kaf ile	Ünite
Bebekler	1,5 mm	REF 30-04-015-1	—	1
Çocuklar	2,0 mm	REF 30-04-002-1	—	1
Erişkinler	4,0 mm	REF 30-04-004-1	REF 30-10-004-1	1



Zylinder kılıf içinde

tek kullanımlık, steril

- Acil çantalar için idealdir: kompakt ve sağlam

Hasta	İç çapı	Quicktrach I	Quicktrach II kaf ile	Ünite
Çocuklar	2,0 mm	REF 30-04-902-1	—	1
Erişkinler	4,0 mm	REF 30-04-904-1	REF 30-10-904-1	1



MANUJET III

Manujet III ve jet ventilasyon kateterler hastalara hızlı ve efektif oksijen vermek için kullanılır. Ameliyathane, yoğun bakım, ve ambulanslarda bulunması önerilir.

Manujet III taşınabilir çantasının içinde kateter ve enjektörler hazırdır. Kullanımı ve montajı kolay bir üründür.

Manujet III

4 m basınç hortumu, Jet ventilasyon kateter Ravussin'e göre (13 G, 14 G, 16 G), 100 cm bağlantı hortumu, Endojet adaptör (ET tüp için) ve Bronkoskop adaptör

REF 30-01-003



JET VENTİLYASYON KATETER (RAVUSSİN'E GÖRE)

Manuel jet (Manujet III) veya otomatik yüksek frekanslı jet ventilatör ile oksijenasyon / ventilasyon için güvenli ve atravmatik transtrakeal erişim sağlar.

tek kullanımlık, steril

Boyut	Acil set enjektör ile	Ünite	Anestezi set enjektörsüz	Ünite
16 G	REF 30-02-918-1	1	REF 30-02-018-1	5
14 G	REF 30-02-914-1	1	REF 30-02-014-1	5
13 G	REF 30-02-913-1	1	REF 30-02-013-1	5



JET VENTİLYASYON KATETER (ORAL), tek lümenli

tek kullanımlık, steril

Hasta	Uzunluk	REF	Ünite
Bebek ve Çocuklar	25 cm	30-07-250-1	5
Erişkinler	30 cm	30-07-300-1	5
Erişkinler	40 cm	30-07-400-1	5

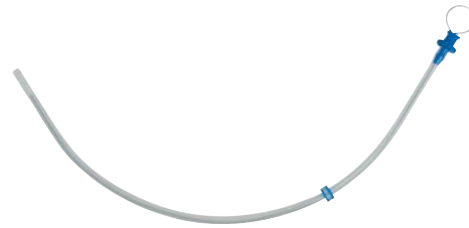

AKSESUAR

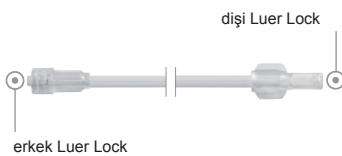

Bağlantı hortumu
Uzunluk: 100 cm

REF 54-05-111 Ünite 10

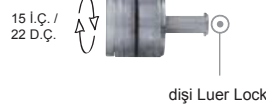

Bronkoskop adaptör
sert Bronkoskop için

REF 60-70-005 Ünite 10



Endojet adaptör
ET tüpe bağlamak için,
Uzunluk: 50 cm,
tek kullanımlık, steril

REF 30-03-111-1 Ünite 5

LARYNGOBLOC®

Soğuk ışıklı Laringoskop tek kullanımlık için (Fiberoptik)

Yeni konsept: Tek bir parçadan oluşan handle ile bleyd (monoblok tasarım)

Materyal: Polipropilen

Bleyd ile handle:

- „Monoblok tasarım“ nedeniyle kırılmaya karşı dayanıklı ve dirençli
- Metal bleyd ile karşılaştırıldığında daha sağlamdır
- Kontaminasyon riski yoktur
- Dişlere zarar vermez
- Soğuğa dayanıklı

Pil kılıfı ile LED ışık kaynağı

- Ekstrem ışık gücü
- Sabit ışık kalitesi
- Düşük enerji tüketimi ve uzun ömürlü



Boyut	Belirtme	Standart handle	Kısa handle	Ünite
0	Oxford	REF 36-40-000	REF 36-45-000	20
0	Miller	REF 36-30-000	REF 36-35-000	20
1	Miller	REF 36-30-001	REF 36-35-001	20
2	Macintosh	REF 36-20-002	REF 36-25-002	20
3	Macintosh	REF 36-20-003	REF 36-25-003 (Slim tasarım*)	20
4	Macintosh	REF 36-20-004	REF 36-25-004 (Slim tasarım*)	20

*Slim tasarım

Zor entübasyon için özellikle daha ince bleyde sahip (obezite, gebelik, acılmayan ağız)

Standart handle



Kısa handle



Pil kılıfı

LED ışık kaynağı ile (Pil özelliği: LR6-1.5V-AA), çok kullanımlık

Versiyon	REF	Ünite
Standart (2 pil ile)	36-10-000	1
Kısa (1 pil ile)	36-15-000	1



Acil set

Kısa handleli Laryngobloc® içerir

- 1 x Macintosh # 4
- 1 x Oxford # 0
- 1 x Pil kılıfı, kısa

REF 36-90-100 Ünite 1



Standart set

Standart handleli Laryngobloc® içerir

- 1 x Macintosh # 2, 3, 4
- 1 x Miller # 1
- 1 x Pil kılıfı, standart

REF 36-90-200 Ünite 1



STİLE, TÜP DEĞİŞTİRİCİLER & YOL GÖSTERİCİLER

METTS (Muallem ET tüp stile)

zor entübasyon için

- İçinde şekil verilebilir metalden mandrin bulunmaktadır (sert malzeme)
- Esnek, atravmatik uçlu
- Uzunluk işaretlemesi
- Tek kullanımlık, steril



METTİ (Muallem ET tüp yol gösterici)

zor entübasyon için ve tüp değiştirici olarak kullanılır

- İçinde esnek plastikden mandrin bulunmaktadır (yarı sert malzeme)
- Esnek, atravmatik uçlu
- Uzunluk işaretlemesi
- Tek kullanımlık, steril



YOL GÖSTERİCİ

zor entübasyon için

- Aralıksız lümen
- O₂-Konnektör ile (15 mm D.Ç. / Luer Lock)
- sert, şekil verilmiş uç
- Uzunluk işaretlemesi
- Tek kullanımlık, steril



METTS

Boyut	Uzunluk	ET tüpler için	REF	Ünite
8 CH	40 cm	≥ 3,5 mm	33-08-400-1	5
12 CH	65 cm	≥ 5,0 mm	33-12-650-1	5
14 CH	65 cm	≥ 6,0 mm	33-14-650-1	5

METTİ

Boyut	Uzunluk	ET tüpler için	REF	Ünite
12 CH	80 cm	≥ 5,0 mm	33-12-800-1	5
14 CH	80 cm	≥ 6,0 mm	33-14-800-1	5

Yol gösterici

Boyut	Uzunluk	ET tüpler için	REF	Ünite
15 CH	65 cm	≥ 6,0 mm	33-70-650-1	5

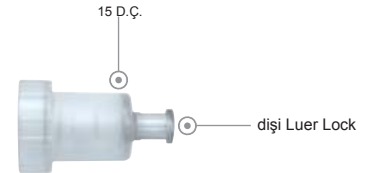

O₂-Konnektör

Oksijenasyon bağlantısı, lümen tasarımı tüm boyutlar için uygundur (11 CH, 14 CH, 15 CH, 19 CH için uygundur), tek kullanımlık

REF 33-60-005 Ünite 10

ENTÜBASYON KATETER

Fiberoptik yardımıyla entübasyon ($\leq 4,0$ mm)

- Aralıksız lümen
- O₂-Konnektör ile (15 mm D.Ç. / Luer Lock)
- Uzunluk işaretlemesi
- Tek kullanımlık, steril



TÜP DEĞİŞTİRİCİLER

endotrakeal tüp değiştirmek için

- Aralıksız lümen
- O₂-Konnektör ile (15 mm D.Ç. / Luer Lock)
- Uzunluk işaretlemesi
- Tek kullanımlık, steril



STİLE

şekillenebilir entübasyon stile için

- yumuşak, atravmatik uçlu
- Hareketli silikon konnektörlü ve konnektörsüz
- Çok kullanımlık

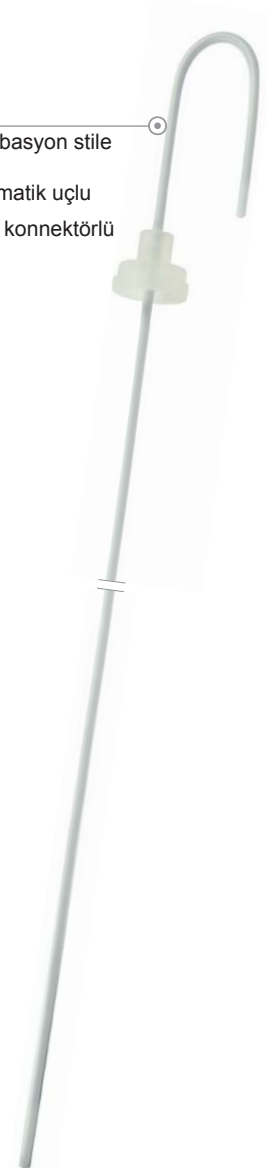

Entübasyon kateter

Boyut	Uzunluk	ET tüpler için	Fiberoptik için	REF	Ünite
19 CH	56 cm	$\geq 7,0$ mm	$\leq 4,0$ mm	33-60-560-1	5

Tüp değiştiriciler

Boyut	Uzunluk	ET tüpler için	REF	Ünite
11 CH	80 cm	$\geq 4,0$ mm	33-45-800-1	5
14 CH	80 cm	$\geq 5,0$ mm	33-46-800-1	5
19 CH	80 cm	$\geq 7,0$ mm	33-47-800-1	5

Stile

Boyut	Uzunluk	ET tüpler için	Silikon konnektörsüz	Ünite	hareketli silikon konnektör ile (15 mm İ.Ç.)	Ünite
küçük	34 cm	2,5 - 3,5 mm	REF 90-10-111	25	REF 90-10-001	10
orta	38 cm	4,0 - 4,5 mm	REF 90-10-222	25	REF 90-10-002	10
büyük	45 cm	5,0 - 6,5 mm	REF 90-10-333	25	REF 90-10-003	10
büyük	45 cm	7,0 - 11,0 mm	REF 90-10-444	25	REF 90-10-004	10

HAVA YOLU MAKETİ "BOB"

- ET entübasyon
- Supraglottik hava yolu
- Maske ile havalandırma

"BOB"

Komple kaymaz tepsi ve taşıma çantası ile birlikte

REF 30-30-000



HAVA YOLU MAKETİ "BILL"

- Tepsi yatay ve dikey pozisyonlama mümkünleştirir
- ET entübasyon
- Supraglottik hava yolu
- Maske ile havalandırma
- Krikotirotomi
- Transtrakeal jet ventilasyon
- Bronkoskopi ("BILL II")

"BILL I"

Komple kaymaz tepsi, çilt ve tiroid kıkırdak, bifurkasyon ile balonlar (bayonet kilitle) ve alüminyum çanta ile

REF 30-19-000



"BILL II"

BILL I ile aynı, yalnız bronş ağaçlı Dr. Nakhosteen'e göre (bayonet kilitle)

REF 30-18-000

Bronş ağacı
Dr. Nakhosteen'e göre

REF 30-19-400 Ünite 1



Tiroid kıkırdak

REF 30-19-111 Ünite 1



Mide

REF 30-19-300 Ünite 1



Çilt

REF 30-19-222 Ünite 1



TRANSPARAN KAFA

Üst solunum yollar çift taraflı olarak görülür

Standart versiyon

Laringeal tüpler # 3, 4 ve Quicktrach uygulaması ve pozisyonlaması için idealdir

REF 30-16-000



Ekstansiyon pozisyonunda

Yol gösterici yada tüp değiştirici yardımı ile ET tüpler uygulaması için idealdir

REF 30-16-200



FROVA KRİKO MAKETİ

- Krikotirotomi
- Transtrakeal jet ventilasyon
- Perkütan trakeostomi

Frova kriko maketi

komple 10 çilt ve 10 trakeal ile birlikte

REF 30-14-000



Çilt

REF 30-14-222 Ünite 10



Larenks

REF 30-14-111 Ünite 1



Trakea

REF 30-14-444 Ünite 10

KRİKO MAKETİ

Gerçek trakea sabitlemek için özel tepsi

Kriko maketi

komple 10 çilt ile birlikte

REF 30-14-500



KAF BASINÇ ÖLÇER

Yüksek volüm, düşük basınç balonlu trakeal tüplerin şişirilmesi ve basıncının ölçülmesinde kullanılır. Komple bağlantı hortum ile (100 cm)

Yeni: Düşük basınçlı balonları boşaltmak için vakum valf bulunmaktadır (2012 yılından itibaren)

Monitör

Ø 68 mm Skala

REF 54-05-000



Envrensel

Ø 68 mm Skala

İki yeşil bölümlü ölçek

- Trakeal tüpler için (22-32 cmH₂O)
- Laringeal tüpler ve laringeal maskeler için (60-70 cmH₂O)

REF 54-07-000



Cep tipi

Ø 50 mm Skala

REF 54-04-000



Variabel

Ø 50 mm Skala

- Ayarlanabilir gösterge ile
- Skala cmH₂O ve mmHg çaplı

Silikon ET tüpler için özel tasarlanmış yüksek gaz geçirgenliği ile

REF 54-06-000



Sensitive

Ø 50 mm Skala

Versiyon	REF
Askılı	54-03-001
Askısız	54-03-000



Pediyatrik

Ø 50 mm Skala

Basınç bölgesi 0-60 cmH₂O

REF 54-02-001



CUFF CONTROLLER

Otomatik kaf basınç ölçer yüksek volümlü, düşük basınç balonlu trakeal tüpler için

- En düşük basınç ile blokaj sağlar ve trakeal mukozanın hasar görme ve basınç nekroz riskini azaltır
- Ayarlanmış basınç otomatik olarak tutulur
- Sızıntıları dengeler (azalan basınç > 1 cmH₂O) ayrıca apirasyon ve bununla birlikte pnömoniye yol açan riski azaltır
- Anestetik gazların difüzyonu ile neden olan basınç artışında ayarlanmış olan basınca geri döner
- Sızıntı yada diskonneksiyon durumunda alarm sistemi devreye girer
- Otomatik ayarlama özelliği ile kafı otomatik olarak 25 cmH₂O (erişkinler) / 10 cmH₂O (çocuklar) şişirir
- Basınç değişiklikler tuş üzerinde yapılır
- Büyük ve net LCD ekran
- Elektrik kesintisi durumunda akü ile çalışır
- cmH₂O ve mmHg basınç birimi arasında seçilebilir
- Raylı sisteme sabitleyici aparatlı



Cuff Controller

Akü, evrensel mungeneli ve bağlantı hortum ile (200 cm)

Hasta	REF
Erişkinler 25 cm H ₂ O ayarlanmış	55-13-500
Çocuklar 10 cm H ₂ O ayarlanmış	55-13-501

AKSESUAR

Bağlantı hortumu

Uzunluk	REF	Ünite
100 cm	54-05-112	10
200 cm	54-05-113	10



Bağlantı hortumu geri tepme valf ile

Uzunluk	REF	Ünite
200 cm	54-05-114	10



YÜZ MASKELER (SİLİKON)

otoklavlanabilir

Silikon dudaklı Bi-maske

Plastik çerçeveli silikon maske (Polisülfon)

Boyut	Hasta	Renk kodlama	REF	Ünite
2	Çocuklar	yeşil	35-65-222	1
3	Erişkinler, küçük	sarı	35-65-223	1
4	Erişkinler, orta	kırmızı	35-65-224	1
5	Erişkinler, büyük	mor	35-65-225	1
6	Erişkinler, ekstra büyük	mavi	35-65-226	1



Şişirebilir yastıklı Bi-maske

Plastik çerçeveli silikon maske (Polisülfon)

Boyut	Hasta	Renk kodlama	REF	Ünite
3	Erişkinler, küçük	sarı	35-75-223	1
4	Erişkinler, orta	kırmızı	35-75-224	1
5/6	Erişkinler, büyük	mor	35-75-225	1



Şişirilebilir yastıklı sert plastik ana gövdeli maske

Boyut	Hasta	Renk kodlama	REF	Ünite
2	Çocuklar	yeşil	35-70-222	1
3	Erişkinler, küçük	sarı	35-70-223	1
4	Erişkinler, orta	kırmızı	35-70-224	1
5	Erişkinler, büyük	mor	35-70-225	1
6	Erişkinler, ekstra büyük	mavi	35-70-226	1



Sert plastik ana gövde ve silikon dudaklı maske

Boyut	Hasta	Renk kodlama	REF	Ünite
3	Erişkinler, küçük	sarı	80-11-003	10
4	Erişkinler, orta	kırmızı	80-11-004	10
5	Erişkinler, büyük	mor	80-11-005	10



Rendell Baker maske

Boyut	Hasta	Konneksiyon	REF	Ünite
0	Yeni doğan	22 mm İ.Ç.	35-60-000	10
1	Bebekler	22 mm İ.Ç..	35-60-001	10
2	Küçük Çocuklar	22 mm İ.Ç.	35-60-002	10
3	Çocuklar	22 mm İ.Ç.	35-60-003	10



Çocuk maske, yuvarlak

Boyut	Hasta	Konneksiyon	REF	Ünite
0	Yeni doğan	15 mm D.Ç.	80-11-000	10
1	Bebekler	15 mm D.Ç.	80-11-001	10
2	Çocuklar	22 mm İ.Ç.	80-11-002	10



YÜZ MASKELER (PVC)

tek kullanımlık

Şişirebilir yastıklı maske

Boyut	Hasta	Renk kodlama	Konneksiyon	REF	Ünite
1	Yeni doğan	—	15 mm D.Ç.	35-40-201	10
2	Bebekler	—	15 mm D.Ç.	35-40-202	10
3	Çocuklar	sarı	22 mm İ.Ç.	35-40-203	10
4	Erişkinler, küçük	kırmızı	22 mm İ.Ç.	35-40-204	10
5	Erişkinler, orta	mor	22 mm İ.Ç.	35-40-205	10
6	Erişkinler, büyük	mavi	22 mm İ.Ç.	35-40-206	10



AKSESUAR

Halkalar, Ø 33 mm
plastik gövdeli maskeler için,
otoklavlanabilir, materyal: metal



REF 80-11-266 Ünite 10

Halkalar, Ø 30-33 mm
Bi-maskeler için, otoklavlanabilir,
materyal: Polisülfon



REF 35-60-266 Ünite 10



Sabitlenme bandı
otoklavlanabilir, materyal: Silikon

Hasta	REF	Ünite
Çocuklar	35-70-155	10
Erişkinler	35-70-255	10



Sabitlenme bandı
tek kullanımlık,
materyal: Isopren (lateks içermez)

Hasta	REF	Ünite
Erişkinler	35-30-255	10

ENDOSKOPİ MASKE

Hasta havalandırılırken aynı anda Endoskopi yapma olanağı sağlar, böylece hasta konforu ve hekimin çalışma kalitesi artar.

Kullanım yerleri:

- Fiberoptik entübasyon

Membranın genişleyebilen açıklığı sayesinde, tüp Bronkoskop yönünde oral yada nazal entübe edilir. Entübasyondan sonra membran içe doğru itilir ve maske kolayca çıkarılabilir.

- Bronkoskopi
Membran kesinlikle sızıntıyı önler ve bu sayede Bronkoskopi öncesinde, sırasında ve sonrasında zaman baskısı oluşmadan etkin havalandırma sağlar.
- Gastroenteroloji
- Transözofajiyal ekokardiyografi

tek kullanımlık, materyal: PVC

Boyut	Hasta	Membran	REF	Ünite
0	Yeni doğan	2,0 mm	30-40-000	6
1	Bebekler	2,0 mm	30-40-111	6
3	Çocuklar	3,0 mm	30-40-333	6
3	Çocuklar	5,0 mm	30-40-335	6
5	Erişkinler	5,0 mm	30-40-555	6
5	Erişkinler	10,0 mm	30-40-777	6



AKSESUAR

Endoskopik hava yolu bloğu

Isırma bloğu ile entegre

tek kullanımlık, steril, materyal: EVA

- Pahalı olan cihazların korunmasını sağlar
- Bronkoskop ve tüpler için yol göstericidir

Boyut	Uzunluk	REF	Ünite
0	36 mm	30-40-400-1	10
2	65 mm	30-40-420-1	10
4	85 mm	30-40-440-1	10



Halkalar, Ø 32 mm
Endoskopi maske için
uygun, materyal: PA

REF 30-40-266 Ünite 10



Membran

otoklavlanabilir, materyal: Silikon

Açıklık	REF	Ünite
2,0 mm	30-40-121	5
3,0 mm	30-40-123	5
5,0 mm	30-40-125	5
10,0 mm	30-40-127	5



Sabitleme bandı

otoklavlanabilir, materyal: Silikon

Hasta	REF	Ünite
Çocuklar	35-70-155	10
Erişkinler	35-70-255	10



Sabitleme bandı

tek kullanımlık, materyal: Tüglendirilmiş pamuk

Maske	REF	Ünite
# 1	35-40-622	10
# 3, 5	35-40-633	10

CPAP-MASKE

tek kullanımlık

CPAP solunum seti

İçeriği: CPAP maske, sabitleme bandı, PEEP valf ve 22 mm hortum bağlantısı için adaptör

Boyut	PEEP valf	REF	Ünite
orta	2,5-10 cmH ₂ O	35-45-003	1
orta	5-20 cmH ₂ O	35-45-001	1
büyük	2,5-10 cmH ₂ O	35-45-004	1
büyük	5-20 cmH ₂ O	35-45-002	1



CPAP maske

İçeriği: CPAP maske ve adaptör (REF 60-50-007)

Boyut	REF	Ünite
orta	35-40-100	5
büyük	35-40-000	5



Adaptör, düz
tek kullanımlık

REF 60-50-007 Ünite 10

29 I.Ç. /
32 D.Ç. 22 D.Ç.



PEEP valf

tek kullanımlık, materyal: PC

PEEP valf	Renk	REF	Ünite
2,5-10 cmH ₂ O	yeşil	85-13-004	1
5-20 cmH ₂ O	mavi	85-13-002	1

PEEP valf

otoklavlanabilir, materyal: Polisülfon

PEEP valf	Renk	REF	Ünite
2,5-10 cmH ₂ O	yeşil	80-13-004	1
5-20 cmH ₂ O	mavi	80-13-002	1



GASTRO LARİNGEAL TÜP (G-LT)

Endoskopik gastrointestinal girişimler sırasında hava yolu kontrolü için geliştirilmiş endoskopların girişine uygun genişlikte kanallı, hava yolu uygulama tüpü.

G-LT orta ve uzun sürecek gastrointestinal girişimlerde erişkin hastanın genel anestezi veya derin sedasyon sırasında spontan veya destekli solunumu için kullanılır.

- Tanı amaçlı ERC (Endoscopic Retrograde Cholangiography)
- Tanı ve tedavi amaçlı ERCP (Endoscopic Retrograde Cholangiopancreatography) pankreatik ve safra yolu girişimlerinde:
 - Fırça sitoloji veya biopsi
 - Endosonografik gastrointestinal tanı
 - Safra kanalı ve pankreas taşları
 - Papilektomi veya duodenal ampula genişletilmesi
 - Bilier darlıkların tedavisi (endoprotez veya stent uygulaması)
 - Tıkanmaya bağlı sarılıkta drenaj yaparak oluşan basıncı azaltma
- Enteroskopi
- Perkutan Endoskopik Gastrostomi (PEG) özellikle nörolojik hastalarda

otoklavlanabilir, materyal: Silikon

Hasta	Boyut	Renk kodlama	REF	Ünite
Erişkinler	≥ 155 cm	mavi	32-90-004	1



SİLİKON RESUSİTATÖR ÇANTALAR

Barkod ve seri numarası ile
otoklavlanabilir

Yeni: Rezervuar valf çek valfin içinde entegre (2012 başından itibaren)

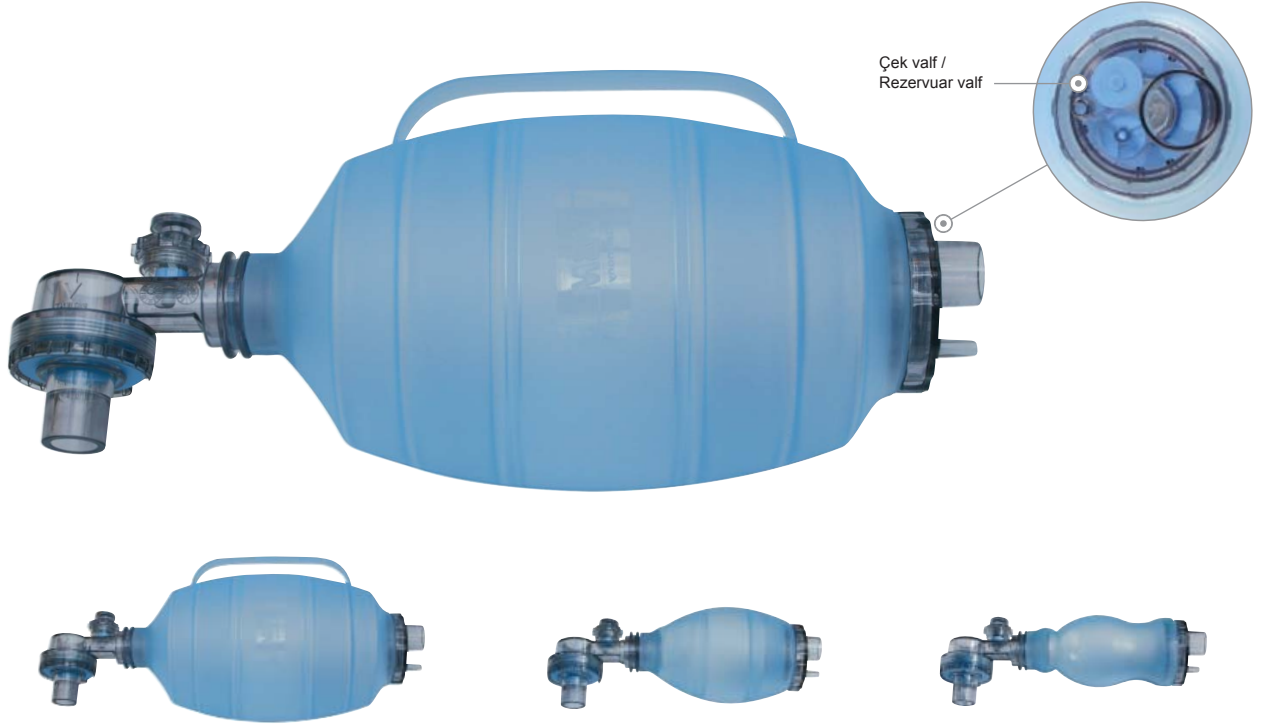

Hasta	40 cmH ₂ O basınç sınırlayıcı	20 cmH ₂ O basınç sınırlayıcı	basınç sınırlayıcısız	manometre ile	basıncı kontrol edilmiş manometre
Erişkinler 2000 ml	REF 82-10-100	—	REF 82-10-101	—	—
Çocuklar 500 ml	REF 80-10-200	—	REF 80-10-201	REF 80-10-251	—
Bebekler 250 ml	REF 80-10-300	REF 80-10-306	REF 80-10-301	REF 80-10-351	REF 80-10-352

AKSESUAR

Rezervuar torba
tek kullanımlık

Boyut	REF	Ünite
600 ml	80-12-020	5
1800 ml	80-12-015	5
2600 ml	80-12-010	5



PEEP adaptör

otoklavlanabilir, materyal: Polisülfon

REF 80-13-003 Ünite 1



PEEP valfler

otoklavlanabilir, materyal: Polisülfon

PEEP valf	Konneksiyon	Renk	REF	Ünite
2,5-10 cmH ₂ O	22 mm D.Ç.	yeşil	80-13-001	1
2,5-10 cmH ₂ O	30 mm İ.Ç.	yeşil	80-13-004	1
5-20 cmH ₂ O	22 mm D.Ç.	mavi	80-13-005	1
5-20 cmH ₂ O	30 mm İ.Ç.	mavi	80-13-002	1



22 D.Ç.



30 İ.Ç.

SİLİKON RESUSİTATÖR ÇANTA SETLERİ

Sağlam ve transparan taşıma çantası ile birlikte

Erişkinler

- Resusitator çanta 2000 ml
- Şişirebilir renk kodlu yastıklı maske # 5
- Rezervuar torba 2600 ml
- O₂ -Hortum 200 cm

REF 82-10-190

Çocuklar

- Resusitator çanta 500 ml
- Şişirebilir renk kodlu yastıklı maske # 3
- Rezervuar torba 1800 ml
- O₂ -Hortum 200 cm

REF 82-10-290

Bebekler

- Resusitator çanta 250 ml
- Maske, yuvarlak # 1
- Rezervuar torba 600 ml
- O₂ -Hortum 200 cm

REF 80-10-390



SİLİKON RESUSİTATÖR ÇANTA SETLERİ

Acil durumlarda hızlı görev alabilmek için tasarlanmıştır. Solunum çantası, maske ve guedel tüpler gibi temel donanımları içerir. Hastane, ambulans hizmetleri, diş hekimi, endüstri, vs. için idealdir.

Erişkinler

- Resusitator çanta 2000 ml
- Şişirebilir renk kodlu yastıklı maskeler # 3, 4, 5
- Guedel tüpler # 3, 4, 5

REF 30-92-100

Çocuklar

- Resusitator çanta 500 ml
- Maske, yuvarlak # 1
- Şişirebilir renk kodlu yastıklı maskeler # 2, 3
- Guedel tüpler # 0, 1, 2

REF 30-92-200

Bebekler

- Resusitator çanta 250 ml
- Maskeler, yuvarlak # 0, 1
- Şişirebilir renk kodlu yastıklı maske # 2
- Guedel tüpler # 00, 0, 1

REF 30-92-300



Duvara montaj
Resusitator çanta
için

REF 30-91-001



PVC RESUSİTÖR ÇANTALAR SETLERİ

Ger i dönüşümsüz valf ve çek valf demonte edilebilir
tek kullanımlık



Hasta	40 cmH ₂ O basınç sınırlayıcı	basınç sınırlayıcısız
Erişkinler 1800 ml	REF 85-10-100	REF 85-10-101
Çocuklar 500 ml	REF 85-10-200	REF 85-10-201
Bebekler 250 ml	REF 85-10-300	REF 85-10-301

PVC RESUSİTÖR ÇANTA SETLERİ

Sağlam ve transparan taşıma çantası ile birlikte
tek kullanımlık

Erişkinler

- Resusitör çanta 1800 ml
- Şişirebilir yastıklı renk kodlu maske # 5
- Rezervuar torba 2600 ml
- Rezervuar valf
- O₂-Hortum 200 cm

REF 85-10-190

Çocuklar

- Resusitör çanta 500 ml
- Şişirebilir yastıklı renk kodlu maske # 3
- Rezervuar torba 1800 ml
- Rezervuar valf
- O₂-Hortum 200 cm

REF 85-10-290

Bebekler

- Resusitör çanta 250 ml
- Şişirebilir yastıklı renk kodlu maske # 2
- Rezervuar torba 600 ml
- Rezervuar valf
- O₂-Hortum 200 cm

REF 85-10-390



AKSESUAR

Rezervuar torba
tek kullanımlık

Boyut	REF	Ünite
600 ml	80-12-020	5
1800 ml	80-12-015	5
2600 ml	80-12-010	5



Rezervuar valf
tek kullanımlık



REF 85-12-030 Ünite 10

PEEP valf

tek kullanımlık, materyal: PC

PEEP-Valf	Konneksiyon	Renk	REF	Ünite
2,5-10 cmH ₂ O	22 mm D.Ç.	yeşil	85-13-001	1
2,5-10 cmH ₂ O	30 mm İ.Ç.	yeşil	85-13-004	1
5-20 cmH ₂ O	22 mm D.Ç.	mavi	85-13-005	1
5-20 cmH ₂ O	30 mm İ.Ç.	mavi	85-13-002	1



PEEP adaptör
tek kullanımlık



REF 85-13-003 Ünite 1

DİSPO RESUSİTATÖR ÇANTA SETLERİ

Valfler solunum çantasına yapıştırılmıştır ve komple tek kullanımlık içindir

İçeriği:

- PVC resusitator çanta (40 cmH₂O basınç sınırlayıcı) ile yüz maske
- Rezervuar torba
- O₂- Hortum 200 cm
- PEEP adaptör



Erişkinler

REF 84-10-195 Ünite = 6 Set

Çocuklar

REF 84-10-295 Ünite = 6 Set

Bebekler

REF 84-10-395 Ünite = 6 Set

AĞIZDAN AĞIZA SOLUNUM YARDIMCISI

Acil durumlarda hayat öpücüğü için kullanılır
tek kullanımlık, materyal: PVC

- Geriye solunumu engelleyen valf, ilk yardım yapan kişiyi kontaminasyondan korur
- CPR sırasında ağız ağıza temas etmez
- Bakteri/virüs filtre enfeksiyonu engeller
- Kompakt boyut



REF 80-61-000 Ünite 1

ENDOFIX ORAL II

Anestezi ve yoğun bakım için oral tüp sabitleyici
tek kullanımlık



Hasta	Renk kodlama	ET tüpler için	Elastik boyun bandı ile	Foam boyun bandı ile	Ünite
Çocuklar	sarı	4,5 - 6,5 mm	REF 40-9006-010	REF 40-9005-010	10
Erişkinler	beyaz	6,5 - 8,5 mm	REF 40-9006-030	REF 40-9005-030	10
Erişkinler, büyük	mavi	8,5 - 10,0 mm	REF 40-9006-040	REF 40-9005-040	10
Erişk. ekstra büyük	mor	10,0 - 11,0 mm	REF 40-9006-050	REF 40-9005-050	10

Foam altlık
tek kullanımlık

Ambalaj	REF	Ünite
steril	40-8111-1	30
temiz	40-8222	40



RESCUEFIX

Acil durumlarda için tüp sabitleyici
tek kullanımlık

Acil durumlarda, hızlı ve güvenilir tüp sabitleme çok önemlidir. Rescuefix sayesinde yapıştırıcı kullanmadan tüpler sabitlenir, çünkü entegre olan çengel hızlı ve güvenli bir şekilde tüpü sabitler. Ayrılabilen boyun bandının uzunluğu ayarlanabilir ve bu nedenle servikal boyunluğuna olan hastalarda uygundur. Isırma bloğu tüpün katlanıp hava geçişini engellemesine izin vermez.



Hasta	Renk kodlama	ET tüpler için	REF	Ünite
Çocuklar	sarı	5,0 - 6,5 mm	40-9005-111	10
Erişkinler	beyaz	7,0 - 10,0 mm	40-9005-333	10



ENDOFIX NAZAL

Yoğun bakım için nazal ET tüp sabitleyici
tek kullanımlık

Versiyon	REF	Ünite
Foam boyun bandı	40-4005	25
Elastik boyun bandı ile	40-4006	25



ENDOTAPE

oral / nazal ET tüp sabitleyici
tek kullanımlık

Hasta	Uzunluk	REF	Ünite
Çocuklar ve Erişkinler	54 cm	40-8018-044	10



TÜP SABİTLEYİCİ

oral / nazal ET tüp sabitleyici
tek kullanımlık

Hasta	Uzunluk	REF	Ünite
Çocuklar ve Erişkinler	55 cm	40-8010-033	10
Erişkinler	65 cm	40-8010-044	10



BEBEK ENDOFİX

oral / nazal ET tüp sabitleyici, bebekler için
tek kullanımlık

ET Tüpler için	Renk kodlama	REF	Ünite
2,0 mm	transparan	40-1005-020	25
2,5 mm	sarı	40-1005-025	25
3,0 mm	kırmızı	40-1005-030	25
3,5 mm	yeşil	40-1005-035	25
4,0 mm	mavi	40-1005-040	25



BEBEK ŞAPKA

Hortumların ve sondaların konforlu sabitlemesini sağlar
tek kullanımlık, materyal: 100% pamuk

- Her boy ek olarak ayarlanabilir (± 2 cm) böylece orta boyutları elde etmek mümkün
- Kolay ve hızlı kafaya erişim
- Renk kodlu, ilgili boyutları tanımlamak için
- Endofix'e alternatiftir, ET tüpü güvenli bir şekilde sabitleme sağlar



Boyut	Renk kodlama	Baş çevresi	Sadece şapka	Şapka ve Endofix	ET tüpler için	Ünite
0	beyaz	19 - 22 mm	REF 40-1900-000	REF 40-1905-000	2,0 mm	5
1	turuncu	23 - 28 mm	REF 40-1900-001	REF 40-1905-001	2,5 mm	5
2	sarı	28 - 32 mm	REF 40-1900-002	REF 40-1905-002	2,5 mm	5
3	kırmızı	33 - 38 mm	REF 40-1900-003	REF 40-1905-003	3,0 mm	5
4	yeşil	38 - 43 mm	REF 40-1900-004	REF 40-1905-004	3,5 mm	5
5	mavi	43 - 50 mm	REF 40-1900-005	REF 40-1905-005	4,0 mm	5

GUEDEL TÜPLER

Orofarengeal hava yolu ile ET tüp sabitleme imkanı

- Orta hat ve yan pozisyonlarda guedel tüpler ile ET tüpün sabitlenmesi
- Sert ısırma bloğuna ama yumuşak tüpe sahip
- Aspirasyon için başlangıç ve bitiş hattı aynı çaptadır
- Bir tarafındaki açıklık sayesinde aspirasyon ve temizlik kolaylığı sağlar

otoklavlanabilir, materyal: PUR

Boyut	Renk kodlama	Uzunluk	Guedel tüpler	Ünite
000	açık mavi	3,5 cm	REF 40-40-007	10
00	koyu mavi	5,0 cm	REF 40-40-008	10
0	siyah	6,0 cm	REF 40-40-009	10
1	beyaz	7,0 cm	REF 40-40-010	10
2	yeşil	8,5 cm	REF 40-40-020	10
3	sarı	9,0 cm	REF 40-40-030	10
4	kırmızı	10,0 cm	REF 40-40-040	10
5	mor	11,0 cm	REF 40-40-050	10



tek kullanımlık, steril
materyal: EVA

Boyut	Renk kodlama	Uzunluk	Guedel Tüpler	Guedel Tüpler ve elastik boyun bandı ile	Ünite
000	açık mavi	3,5 cm	REF 40-20-007-1	REF 40-26-007-1	30
00	koyu mavi	5,0 cm	REF 40-20-008-1	REF 40-26-008-1	30
0	siyah	6,0 cm	REF 40-20-009-1	REF 40-26-009-1	30
1	beyaz	7,0 cm	REF 40-20-010-1	REF 40-26-010-1	30
2	yeşil	8,5 cm	REF 40-20-020-1	REF 40-26-020-1	30
3	sarı	9,0 cm	REF 40-20-030-1	REF 40-26-030-1	30
4	kırmızı	10,0 cm	REF 40-20-040-1	REF 40-26-040-1	30
5	mor	11,0 cm	REF 40-20-050-1	REF 40-26-050-1	30

Isırma bloğu

Endotrakeal tüpler, laringeal tüpler ve laringeal maskeler için oral tüp sabitleyici

- Tüp ısırma bloğun içine yerleşir ve bu nedenle daralmayı engellemektedir.



otoklavlanabilir, materyal: PUR

Boyut	Isırma bloğu ile uyum	Isırma bloğu	Ünite
4	ET tüpler 6,5-8,0 mm	REF 40-70-040	10
5	ET tüpler 8,5-11,0 mm Laringeal tüpler # 2 + 2.5 Laringeal maske # 2 + 2.5	REF 40-70-050	10
6	Laringeal tüpler # 3, 4, 5 Laringeal maske # 3, 4, 5	REF 40-70-060	10

tek kullanımlık, steril
Materyal: EVA

Isırma bloğu	Ünite	Isırma bloğu elastik boyun bandı ile	Ünite
REF 40-60-040-1	25	REF 40-66-040-1	20
REF 40-60-050-1	25	REF 40-66-050-1	20
REF 40-60-060-1	25	REF 40-66-060-1	20

TRAKEOSTOMİ BOYUN BANDLAR

Trakeostomili hastalar için tüp sabitleyici
tek kullanımlık

Cırt yapıştırma ile

Materyal: kaliteli foam kaplamalı, renk: mavi

Boyut	Uzunluk	REF	Ünite
Bebekler / Çocuklar	355 mm	40-0005-011	10
Çocuklar / Erişkinler	470 mm	40-0005-033	10
Erişkinler, ekstra uzun	520 mm	40-0005-044	10



Cırt yapıştırma ile

Materyal: dışı pamuk içi foam kaplamalı, renk: ten rengi

Hasta	Uzunluk	REF	Ünite
Bebekler / Çocuklar	340 mm	40-0008-011	10
Çocuklar / Erişkinler	490 mm	40-0008-033	10
Erişkinler, ekstra uzun	590 mm	40-0008-044	10



Cırtlı ayarlanabilir

Materyal: dışı pamuk içi foam kaplamalı, renk: ten rengi

Hasta	Uzunluk	REF	Ünite
Çocuklar / Erişkinler	400 mm	40-0066-033	10



Ayarlanabilir çengelli

Materyal: dışı pamuk içi foam kaplamalı, renk: ten rengi

Hasta	Uzunluk	REF	Ünite
Çocuklar / Erişkinler	350 mm	40-0099-033	10



TRAKEOSTOMİ YARA BAKIM BANDI

tek kullanımlık, steril

- Hava geçirgenliği, ikinci bir çilt gibi
- Nemi emer
- Basınç yaralarını önler
- Yara pansumanı olarak onaylanmış

Ölçü: 6,5 x 9,0 cm

REF 603014

Ünite 10



KULAK BANDI "EAR DRESS"

Kulak operasyon sonrası kullanım için

tek kullanımlık, materyal: dışı pamuk içi foam kaplamalı, renk: ten rengi

- Basınç yaralarını önler
- Taşınması rahattır
- Yara alanını güvenli ve sağlam bir şekilde kapsar

Hasta	REF	Ünite
Çocuklar / Erişkinler	40-7000	5



SİLİKON HORTUMLAR, düz

otoklavlanabilir, renk: transparan

İ.Ç. (mm)	x	C	D.Ç. (mm)	REF	Ünite
0,5	x	0,4	1,3	68-005-04	25 m
1,0	x	0,5	2,0	68-010-05	25 m
1,0	x	1,0	3,0	68-010-10	25 m
1,5	x	0,75	3,0	68-015-075	25 m
2,0	x	1,0	4,0	68-020-10	25 m
3,0	x	1,0	5,0	68-030-10	25 m
3,0	x	1,5	6,0	68-030-15	25 m
4,0	x	1,0	6,0	68-040-10	25 m
4,0	x	1,5	7,0	68-040-15	25 m
4,0	x	2,0	8,0	68-040-20	25 m
5,0	x	1,0	7,0	68-050-10	25 m
5,0	x	1,5	8,0	68-050-15	25 m
5,0	x	2,0	9,0	68-050-20	25 m
6,0	x	1,0	8,0	68-060-10	25 m
6,0	x	1,5	9,0	68-060-15	25 m
6,0	x	2,0	10,0	68-060-20	25 m
6,0	x	3,0	12,0	68-060-30	25 m
7,0	x	1,5	10,0	68-070-15	25 m
7,0	x	2,0	11,0	68-070-20	25 m
7,0	x	3,0	13,0	68-070-30	25 m
8,0	x	1,0	10,0	68-080-10	25 m
8,0	x	2,0	12,0	68-080-20	25 m
8,0	x	3,0	14,0	68-080-30	25 m
9,0	x	2,0	13,0	68-090-20	25 m
10,0	x	2,0	14,0	68-100-20	25 m
10,0	x	3,0	16,0	68-100-30	25 m
12,0	x	3,0	18,0	68-120-30	25 m
12,0	x	4,0	20,0	68-120-40	25 m
14,0	x	3,0	20,0	68-140-30	25 m
15,0	x	3,0	21,0	68-150-30	25 m
16,0	x	3,0	22,0	68-160-30	25 m
18,0	x	3,0	24,0	68-180-30	25 m
20,0	x	2,0	24,0	68-200-20	25 m
20,0	x	3,0	26,0	68-200-30	25 m
25,0	x	2,0	29,0	68-250-20	25 m
25,0	x	4,0	33,0	68-250-40	25 m

Diğer boyutlar istek üzerine mevcuttur.

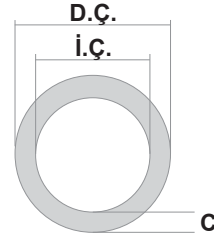

BAĞLANTI PARÇALARI

Endobronşiyal çift lümenli tüpler için (Carlens Tüpler)
otoklavlanabilir

Versiyon	REF	Ünite
klempli	60-80-200	5
klempliz	60-80-201	5



15 MM ENDO ADAPTÖR

otoklavlanabilir



İ.Ç. (mm)	Adaptör Materyal: Polisülfon	Yan kanatlı adaptör Materyal: Polisülfon	Basınç ve gaz ölçümü için yan portu ile Luer Lock adaptörü steril, Materyal: PMP	Ünite
2,0	REF 44-2535-020	—	REF 44-3500-020-1	10
2,5	REF 44-2535-025	—	REF 44-3500-025-1	10
3,0	REF 44-2535-030	—	REF 44-3500-030-1	10
3,5	REF 44-2535-035	—	REF 44-3500-035-1	10
4,0	REF 44-2535-040	—	REF 44-3500-040-1	10
5,0	REF 44-2535-050	—	REF 44-3500-050-1	10
6,0	REF 44-2535-060	REF 44-2555-060	REF 44-3500-060-1	10
7,0	REF 44-2535-070	REF 44-2555-070	REF 44-3500-070-1	10
8,0	REF 44-2535-080	REF 44-2555-080	REF 44-3500-080-1	10
9,0	REF 44-2535-090	REF 44-2555-090	REF 44-3500-090-1	10
10,0	REF 44-2535-100	REF 44-2555-100	REF 44-3500-100-1	10

MEKONYUM ASPIRASYON ADAPTÖR

tek kullanımlık, materyal: PC

- 15 mm İ.Ç. bağlantısı ET tüp doğrudan bağlantı, trakeal aspirasyon ile mekonyum aspirasyon sağlar
- Standart bir aspirasyon kateterine uyumlu bağlantı, ağız ve yutaktaki mekonyum aspirasyonu için
- 7-9 mm İ.Ç. hortumlar için uygundur

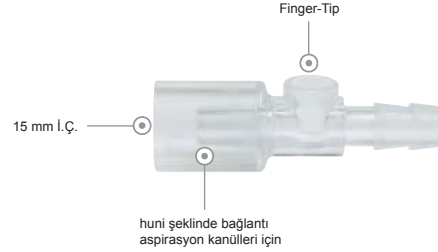

REF 49-30-000 Ünite 10

KONNEKTÖRLER, düz

otoklavlanabilir, materyal: Polisülfon



REF 60-30-002 Ünite 10



REF 60-30-003 Ünite 10



REF 60-30-005 Ünite 10



REF 60-30-006 Ünite 10



REF 60-40-002 Ünite 10



REF 60-40-003 Ünite 10



REF 60-40-005 Ünite 10



REF 60-40-006 Ünite 10

KONNEKTÖRLER, düz

otoklavlanabilir, materyal: Polisülfon



REF 60-12-110 Ünite 10



REF 60-12-300 Ünite 10



REF 60-12-400 Ünite 10



REF 60-50-002 Ünite 10



REF 60-12-501 Ünite 10



REF 60-50-005 Ünite 10



REF 60-50-003 Ünite 10



REF 60-12-601 Ünite 10



REF 60-12-602 Ünite 10



REF 60-12-200 Ünite 10

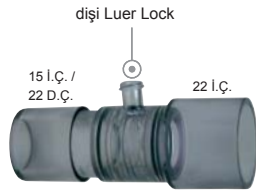

REF 60-12-201 Ünite 10

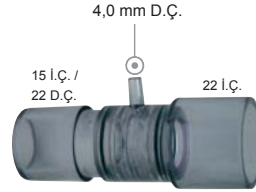

REF 60-12-202 Ünite 10



REF 60-12-203 Ünite 10

KONNEKTÖR, düz

otoklavlanabilir, materyal: Alüminyum



Oksijen tüpler için

REF 60-71-002 Ünite 10

GERİ TEPME VALFİ İLE KONNEKTÖRLER, düz

otoklavlanabilir, materyal: Polisülfon



REF 60-12-277 Ünite 1



REF 60-12-278 Ünite 1

DÖNER BAŞLIKLIL KONNEKTÖRLER, düz

otoklavlanabilir, materyal: Polisülfon



REF 60-60-003 Ünite 10



REF 60-70-004 Ünite 10

KONNEKTÖRLER, açılı

otoklavlanabilir, materyal: Polisülfon



REF 60-65-002 Ünite 10



REF 60-65-004 Ünite 10



REF 60-65-005 Ünite 10

AÇILI

otoklavlanabilir, materyal: Polisülfon



REF 60-12-000 Ünite 10



REF 60-12-000 Ünite 10



REF 60-12-002 Ünite 10

DÖNER BAŞLIKLIL KONEKTÖRLER, açılı

otoklavlanabilir, materyal: Polisülfon



REF 60-60-002 Ünite 10



REF 60-60-004 Ünite 10



REF 60-60-010 Ünite 10



REF 60-60-006 Ünite 10

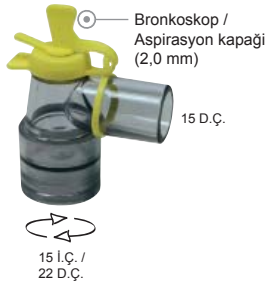

REF 60-60-305 Ünite 10

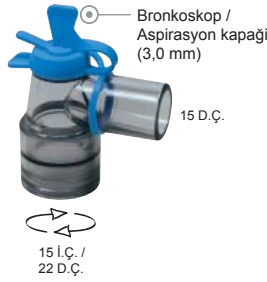

REF 60-60-205 Ünite 10



REF 60-60-005 Ünite 10

BROSU

Bronkoskopi için kilitleli, sızıntıları olmadan güvenli aspirasyon sağlayan konektör

Kapağı açıldıktan sonra, iç kilit sistemi uyum garanti eder.

- Anestetik gazların sızmasını engeller
- Basınç kaybını engeller (PEEP)
- Aspirasyon sırasındaki kontaminasyonda minimum risk (steril aspirasyon sistemine alternatiftir)
- Bronkoskopi sızmasını engellemek için idealdir

otoklavlanabilir, materyal: Polisülfon

Boyut (Açıklık)	Renk kodlama	Uyum		REF	Ünite
		Aspirasyon kateter	Bronkoskop		
2,0 mm	sarı	6 + 8 CH	≥ 2,0 mm D.Ç.	60-60-370	10
3,0 mm	mavi	10, 12, 14, 16 CH	≥ 3,0 mm D.Ç.	60-60-270	10
5,0 mm	transparan	18 CH	≥ 5,0 mm D.Ç.	60-60-070	10

tek kullanımlık, steril, materyal: PC

Boyut (Açıklık)	Renk kodlama	Uyum		REF	Ünite
		Aspirasyon kateter	Bronkoskop		
2,0 mm	sarı	6 + 8 CH	≥ 2,0 mm A.D.	60-60-361-1	10
3,0 mm	mavi	10, 12, 14, 16 CH	≥ 3,0 mm A.D.	60-60-261-1	10
5,0 mm	transparan	18 CH	≥ 5,0 mm A.D.	60-60-061-1	10

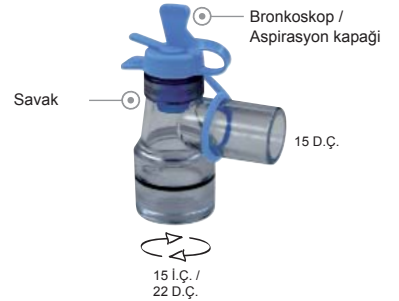

TUBE INHALER

Entübasyonlu hastalarda MDI uygulaması için
otoklavlanabilir, materyal: Polisülfon

- Tüm MDI ile uyumlu
- İnspirasyon sırasında sprey uygulama
- Kullanımı kolaydır
- Havalandırmaya kesintisiz devam edilebilir
- Aspirasyon kateter girişi (maks. 16 CH)

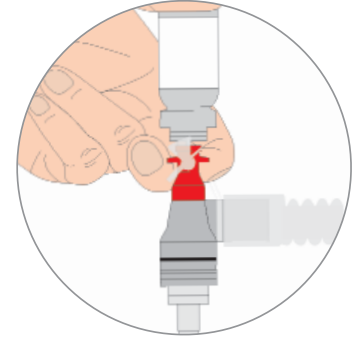

Sayma mekanizmalı ve
standart aerosoller için
uygundur

REF 60-67-009 Ünite 10



REF 60-65-009 Ünite 10



REF 60-60-009 Ünite 10

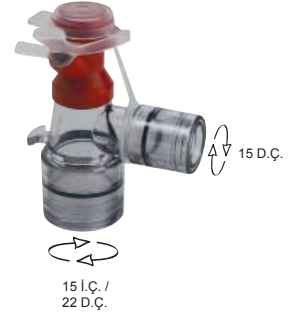

REF 60-60-209 Ünite 10

TUBE INHALER, BAĞLANTI HORTUMLU

otoklavlanabilir, materyal: Silikon (bağlantı hortum), Polisülfon (Konnektör)

Uzunluk: 13 cm

REF 65-10-009 Ünite 10

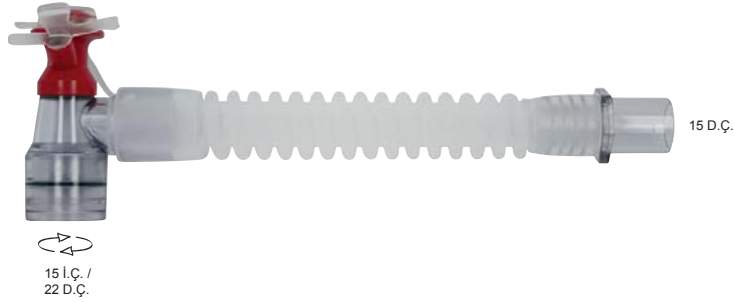

Uzunluk: 13 cm

REF 65-15-209 Ünite 10

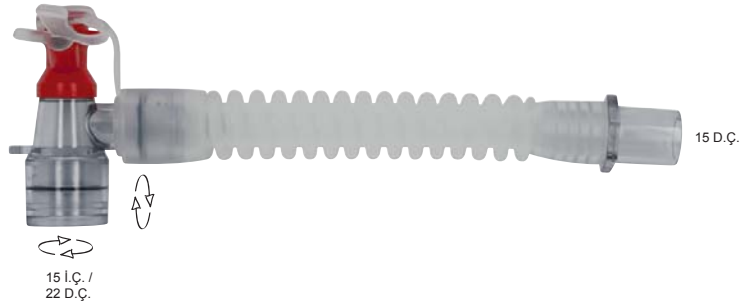

T-KONNEKTÖRLER

otoklavlanabilir, materyal: Polisülfon



REF 60-11-500 Ünite 10



REF 60-11-503 Ünite 10



REF 60-11-510 Ünite 10

Y-KONNEKTÖRLER, düz

otoklavlanabilir, materyal: Polisülfon

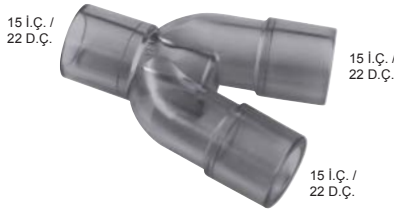

REF 60-11-200 Ünite 10



REF 60-10-100 Ünite 10

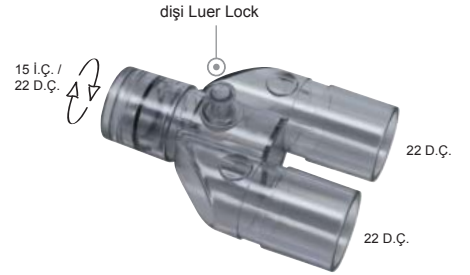

REF 60-10-101 Ünite 10



REF 60-11-202 Ünite 10



REF 60-11-203 Ünite 10

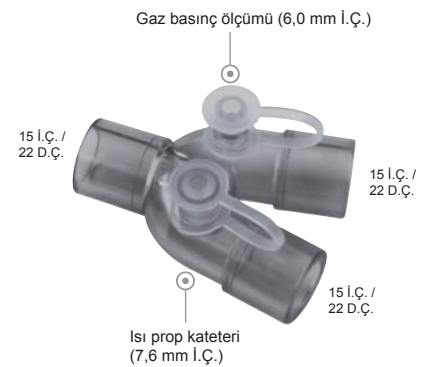

REF 60-11-204 Ünite 10

Y-KONNEKTÖRLER, açılı

otoklavlanabilir, materyal: Polisülfon



REF 60-11-300 Ünite 10



REF 60-11-302 Ünite 10

Y-KONNEKTÖRLER, ayarlanabilir bağlantılar ile

otoklavlanabilir, materyal: Polisülfon



REF 60-11-400 Ünite 10

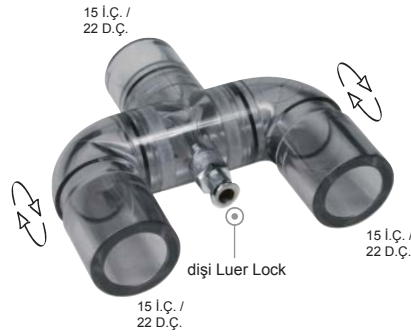

REF 60-11-420 Ünite 10

BAĞLANTI HORTUMLAR, gaz ve basınç ölçümü için

tek kullanımlık

1,5 mm İ.Ç. / 2,5 mm D.Ç.

Materyal: PVC / EVA / PE (3-kılıf-teknoloji)

Uzunluk	REF	Ünite
150 cm	61-99-150	10
200 cm	61-99-200	10
300 cm	61-99-300	10



1,5 mm İ.Ç. / 3,0 mm D.Ç.

Materyal: PUR

Uzunluk	REF	Ünite
200 cm	61-95-200	10
300 cm	61-95-300	10



KONNEKTÖR SETİ

otoklavlanabilir, materyal: Polisülfon

İçeriği:

- 11 x Endo adaptör (REF 44-2535-020 – 44-2535-100)
- 2 x Döner başlıklı konnektör, açılı (REF 60-60-010, 60-65-004)
- 11 x Konnektör, düz (REF 60-30-002, 60-30-003, 60-30-005, 60-40-002, 60-40-003, 60-40-005, 60-50-002, 60-50-003, 60-50-005, 60-12-110, 60-12-200)
- Konnektör, açılı (REF 60-12-000)
- Ayırma kaması (REF 60-60-999)

REF 60-91-001



BAĞLANTI HORTUMLAR

otoklavlanabilir, materyal: Silikon (Bağlantı hortum), Polisülfon (Konnektör)

Uzunluk: 13 cm	Uzunluk: 20 cm	Ünite
REF 65-00-130	REF 65-00-200	10

Uzunluk: 16 cm	Uzunluk: 23 cm	Ünite
REF 65-00-160	REF 64-00-230	10

Uzunluk: 13 cm	Uzunluk: 20 cm	Ünite
REF 65-50-130	REF 65-50-200	10

Uzunluk: 13 cm	Uzunluk: 20 cm	Ünite
REF 65-55-130	REF 65-55-200	10

Uzunluk: 16 cm	Uzunluk: 23 cm	Ünite
REF 65-55-160	REF 64-55-230	10

Uzunluk: 13 cm	Uzunluk: 20 cm	Ünite
REF 65-52-130	REF 65-52-200	10

Uzunluk: 13 cm	Uzunluk: 20 cm	Ünite
REF 65-57-130	REF 65-57-200	10

Uzunluk: 16 cm	Uzunluk: 23 cm	Ünite
REF 65-57-160	REF 64-57-230	10

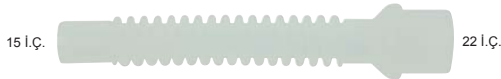

BAĞLANTI HORTUMLAR

otoklavlanabilir, materyal: Silikon (Bağlantı hortum), Polisülfon (Konnektör)

Uzunluk: 13 cm	Uzunluk: 20 cm	Ünite
REF 65-60-130	REF 65-60-200	10

Uzunluk: 13 cm	Uzunluk: 20 cm	Ünite
REF 65-80-130	REF 65-80-200	10

Uzunluk: 16 cm	Uzunluk: 23 cm	Ünite
REF 65-80-160	REF 64-80-230	10

Uzunluk: 13 cm	Uzunluk: 20 cm	Ünite
REF 65-65-130	REF 65-65-200	10

Uzunluk: 13 cm	Uzunluk: 20 cm	Ünite
REF 65-85-130	REF 65-85-200	10

Uzunluk: 16 cm	Uzunluk: 23 cm	Ünite
REF 65-85-160	REF 64-85-230	10

Uzunluk: 13 cm	Uzunluk: 20 cm	Ünite
REF 65-68-130	REF 65-68-200	10

Uzunluk: 13 cm	Uzunluk: 20 cm	Ünite
REF 65-88-130	REF 65-88-200	10

Uzunluk: 16 cm	Uzunluk: 23 cm	Ünite
REF 65-88-160	REF 64-88-230	10

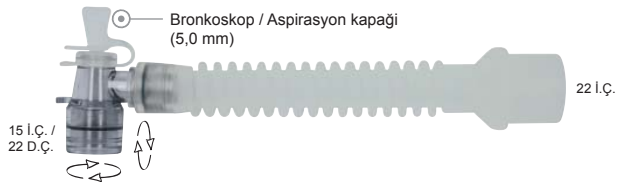
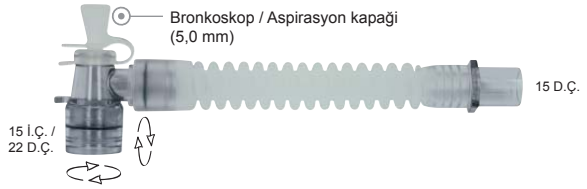
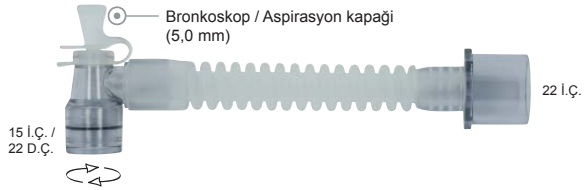
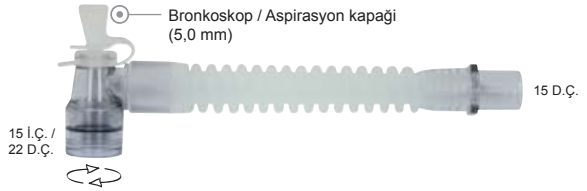
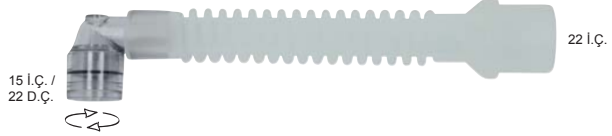

BAĞLANTI HORTUMLAR

tek kullanımlık, steril (sadece 15 cm uzunlukta)
Materyal: PE (Bağlantı hortum), PC (Konnektör)

Uzunluk: 15 cm	Ünite	Uzunluk: 30 cm	Uzunluk: 45 cm	Ünite
REF 60-50-150-1	25	REF 60-50-300	REF 60-50-450	10

Uzunluk: 15 cm	Ünite	Uzunluk: 30 cm	Uzunluk: 45 cm	Ünite
REF 60-55-150-1	25	REF 60-55-300	REF 60-55-450	10

Uzunluk: 15 cm	Ünite	Uzunluk: 30 cm	Uzunluk: 45 cm	Ünite
REF 60-52-150-1	25	REF 60-52-300	REF 60-52-450	10

Uzunluk: 15 cm	Ünite	Uzunluk: 30 cm	Uzunluk: 45 cm	Ünite
REF 60-57-150-1	25	REF 60-57-300	REF 60-57-450	10

Uzunluk: 15 cm	Ünite	Uzunluk: 30 cm	Uzunluk: 45 cm	Ünite
REF 60-60-150-1	25	REF 60-60-300	REF 60-60-450	10

Uzunluk: 15 cm	Ünite	Uzunluk: 30 cm	Uzunluk: 45 cm	Ünite
REF 60-80-150-1	25	REF 60-80-300	REF 60-80-450	10

Uzunluk: 15 cm	Ünite	Uzunluk: 30 cm	Uzunluk: 45 cm	Ünite
REF 60-65-150-1	25	REF 60-65-300	REF 60-65-450	10

Uzunluk: 15 cm	Ünite	Uzunluk: 30 cm	Uzunluk: 45 cm	Ünite
REF 60-85-150-1	25	REF 60-85-300	REF 60-85-450	10

Uzunluk: 15 cm	Ünite	Uzunluk: 30 cm	Uzunluk: 45 cm	Ünite
REF 60-68-150-1	25	REF 60-68-300	REF 60-68-450	10

Uzunluk: 15 cm	Ünite	Uzunluk: 30 cm	Uzunluk: 45 cm	Ünite
REF 60-88-150-1	25	REF 60-88-300	REF 60-88-450	10

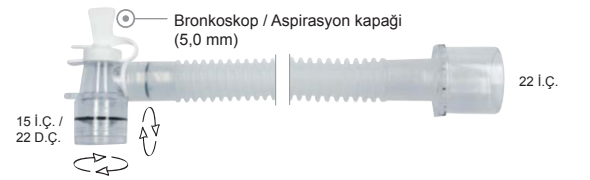
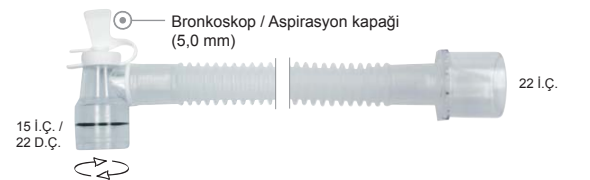
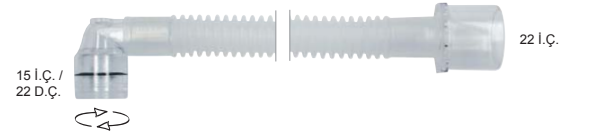
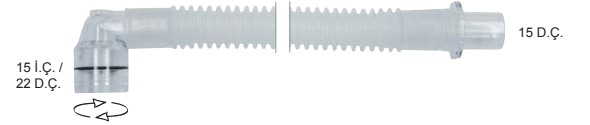
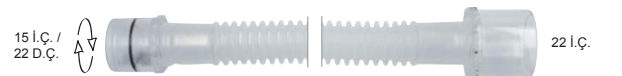
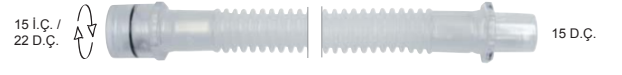
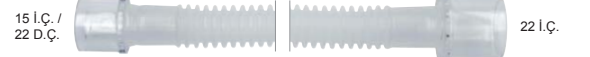

KONNEKTÖRLER, düz

tek kullanımlık, materyal: PC



REF 60-50-222 Ünite 10



REF 60-50-333 Ünite 10



REF 60-50-555 Ünite 10



REF 60-60-333-1 Ünite 10

DÖNER BAŞLIKLIL KONNEKTÖRLER, açılı

tek kullanımlık, steril
Materyal: PC



REF 60-60-222-1 Ünite 10

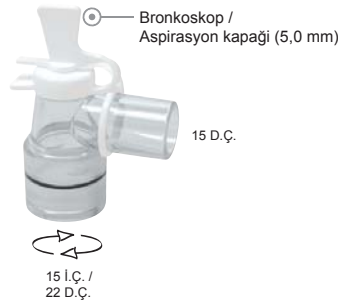

REF 60-60-555-1 Ünite 10



REF 60-60-111-1 Ünite 10

AÇILI

tek kullanımlık, materyal: PC



REF 60-13-000 Ünite 10



REF 60-13-001 Ünite 10

AYIRMA KAMASI

otoklavlanabilir, materyal: PA

REF 60-60-999 Ünite 10



ÇOCUK-Y-KONNEKTÖRLER, açılı (ultra hafif versiyon)

otoklavlanabilir, materyal: PMP



REF 60-20-300 Ünite 10

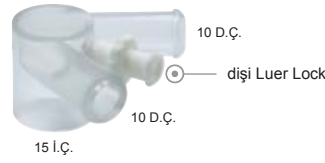

REF 60-20-301 Ünite 10



REF 60-20-400 Ünite 10

ÇOCUK-Y-KONNEKTÖRLER, açılı

otoklavlanabilir, materyal: Polisülfon



REF 60-20-600 Ünite 10

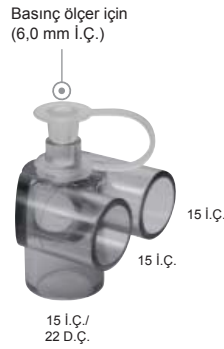

REF 60-20-602 Ünite 10

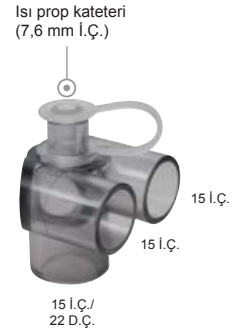

REF 60-20-603 Ünite 10

ÇOCUK-Y-KONNEKTÖRLER, açılı

otoklavlanabilir, materyal: Polisülfon



REF 60-20-100 Ünite 10

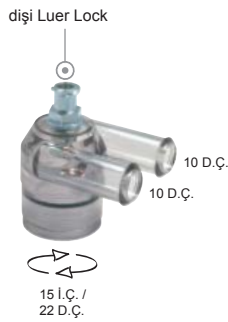

REF 60-20-101 Ünite 10

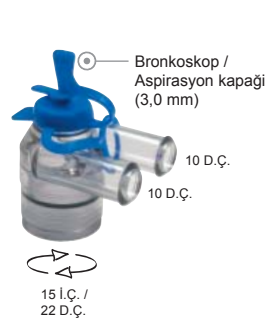

REF 60-20-200 Ünite 10

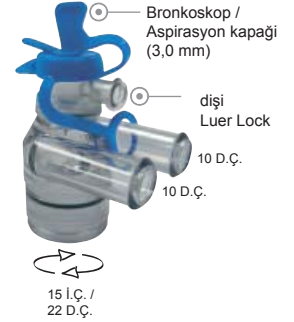

REF 60-20-201 Ünite 10

ÇOCUK-Y-KONNEKTÖRLER, düz

otoklavlanabilir, materyal: Polisülfon



REF 60-20-500 Ünite 10



REF 60-20-501 Ünite 10

ÇOCUK-KONNEKTÖRLER, düz

otoklavlanabilir, materyal: Polisülfon

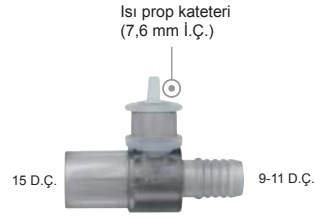

REF 60-20-703 Ünite 10

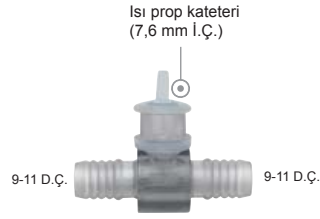

REF 60-20-713 Ünite10

Y-BAĞLANTI PARÇALARI, ÇOCUKLAR İÇİN

otoklavlanabilir, materyal: Silikon (Bağlantı hortum), Polisülfon (Konnektör)

REF 65-20-100 Ünite10



REF 65-20-200 Ünite 10



HORTUMLAR, ÇOCUKLAR İÇİN

otoklavlanabilir, materyal: Silikon



Uzunluk: 9,0 cm

REF 65-00-090 Ünite 10



Uzunluk: 10,5 cm

REF 65-00-105 Ünite 10

ANESTEZİ DEVRESİ, ÇOCUKLAR İÇİN

otoklavlanabilir

İçeriği:

- 2 x 9,0 mm Silikon solunum hortum
- 9,0 mm Silikon solunum hortum
- Çocuk-Y-Konnektör, açılı
- Silikon anestezi balon 500 ml
- Konnektör, düz

- REF 66-11-110
- REF 66-12-110
- REF 60-20-100
- REF 66-00-011
- REF 60-12-110

REF 62-11-200 Ünite 1



19 MM SOLUNUM HORTUMLAR, ERİŞKİNLER İÇİN

otoklavlanabilir, materyal: Silikon

Uzunluk	Renk: yeşil	Renk: transparan	Ünite
30 cm	REF 66-22-030	REF 66-22-030tr	1
40 cm	REF 66-22-040	REF 66-22-040tr	1
60 cm	REF 66-22-060	REF 66-22-060tr	1
80 cm	REF 66-22-080	REF 66-22-080tr	1
90 cm	REF 66-22-090	REF 66-22-090tr	1
110 cm	REF 66-22-110	REF 66-22-110tr	1
130 cm	REF 66-22-130	REF 66-22-130tr	1
150 cm	REF 66-22-150	REF 66-22-150tr	1
180 cm	REF 66-22-180	REF 66-22-180tr	1
200 cm	REF 66-22-200	REF 66-22-200tr	1

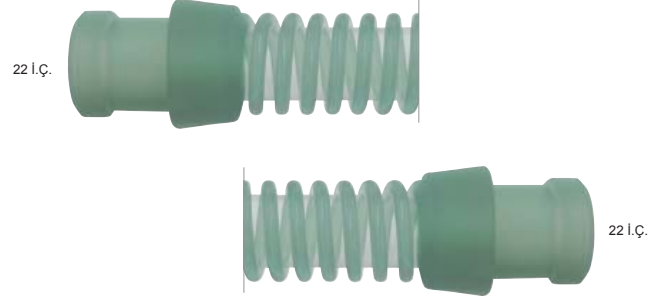

19 MM SOLUNUM HORTUMLAR, ERİŞKİNLER İÇİN, açılı girişli

otoklavlanabilir, materyal: Silikon, renk: yeşil

Uzunluk	REF	Ünite
25 cm	66-22-925	1
40 cm	66-22-940	1

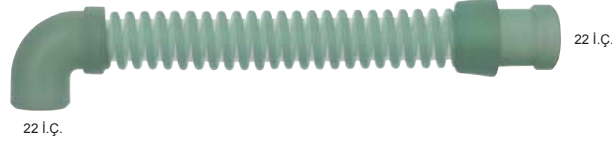

16 MM "HAFİF HORTUMLAR" ERİŞKİNLER İÇİN

otoklavlanabilir, materyal: Silikon, renk: yeşil

- Azaltılmış iç çapı ve ince spiral sayesinde ağırlık tasarruf sağlamaktadır
- Yüksek stabilite
- Otoklavlanabilir plastik hortumlardan daha uzun ömürlüdür

Uzunluk	REF	Ünite
30 cm	69-16-030	1
45 cm	69-16-045	1
60 cm	69-16-060	1
90 cm	69-16-090	1
110 cm	69-16-110	1
130 cm	69-16-130	1
150 cm	69-16-150	1
180 cm	69-16-180	1
200 cm	69-16-200	1

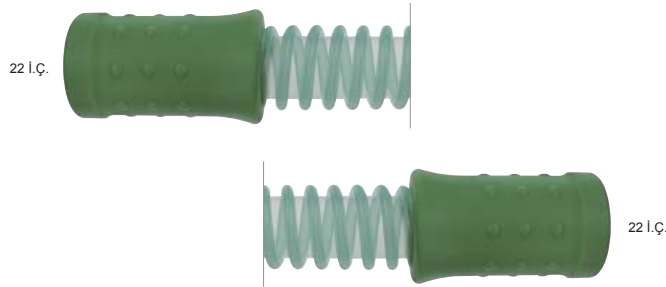

AKSESUAR

otoklavlanabilir

Asma kancası
9 mm / 19 mm
solunum hortumları için,
materyal: Silikon



REF 66-00-002 Ünite 5

Düz Konnektör
Solunum devrelerini (22 mm
giriş) bağlamak ve uzatmak için,
materyal: POM



REF 60-15-110 Ünite 1

9 MM SOLUNUM HORTUMLAR, ÇOCUKLAR İÇİN

otoklavlanabilir, materyal: Silikon, renk: yeşil

10 mm giriş

Uzunluk	REF	Ünite
25 cm	66-10-025	1
45 cm	66-10-045	1
60 cm	66-10-060	1
85 cm	66-10-085	1
110 cm	66-10-110	1
130 cm	66-10-130	1
150 cm	66-10-150	1
200 cm	66-10-200	1

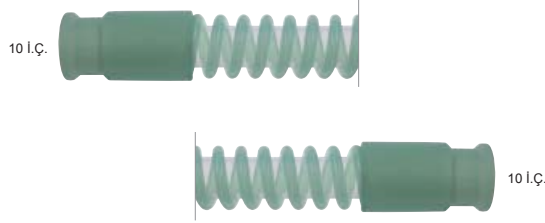

10 mm / 22 mm giriş

Uzunluk	REF	Ünite
25 cm	66-11-025	1
45 cm	66-11-045	1
60 cm	66-11-060	1
85 cm	66-11-085	1
110 cm	66-11-110	1
130 cm	66-11-130	1
150 cm	66-11-150	1
170 cm	66-11-170	1
200 cm	66-11-200	1

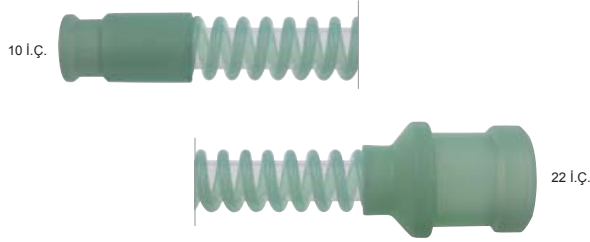

22 mm giriş

Uzunluk	REF	Ünite
25 cm	66-12-025	1
60 cm	66-12-060	1
85 cm	66-12-085	1
110 cm	66-12-110	1
130 cm	66-12-130	1
150 cm	66-12-150	1
170 cm	66-12-170	1
200 cm	66-12-200	1

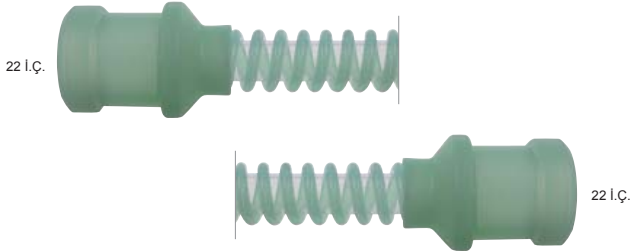

9 MM "HAFİF HORTUMLAR" ÇOCUKLAR İÇİN

otoklavlanabilir, materyal: Silikon, renk: yeşil

- Azaltılmış iç çapı ve ince spiral sayesinde ağırlık tasarruf sağlamaktadır
- Yüksek stabilite
- Otoklavlanabilir plastik hortumlardan daha uzun ömürlüdür

Uzunluk	REF	Ünite
25 cm	69-10-025	1
45 cm	69-10-045	1
60 cm	69-10-060	1
90 cm	69-10-090	1
110 cm	69-10-110	1
130 cm	69-10-130	1
150 cm	69-10-150	1
170 cm	69-10-170	1
200 cm	69-10-200	1

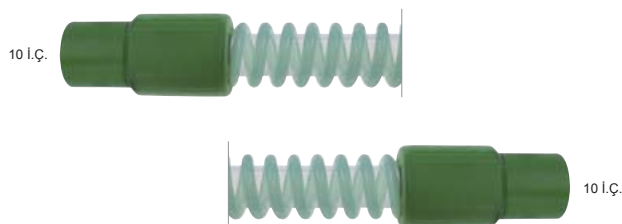

ANESTEZİ BALONLAR

22 mm girişli ve asma kancası ile
otoklavlanabilir, materyal: Silikon, renk: transparan

Standart

Boyut	REF	Ünite
500 ml	66-00-011	1
1000 ml	66-00-015	1
1500 ml	66-00-012	1
2300 ml	66-00-013	1
3000 ml	66-00-014	1



Kuyruklu balonlu ve kapaklı

Boyut	REF	Ünite
500 ml	66-00-041	1
1000 ml	66-00-045	1
1500 ml	66-00-042	1
2300 ml	66-00-043	1
3000 ml	66-00-044	1



5 mm açıklık ile

Boyut	REF	Ünite
500 ml	66-00-441	1
1000 ml	66-00-445	1
1500 ml	66-00-442	1
2300 ml	66-00-443	1
3000 ml	66-00-444	1



SU TUZAKLARI

55 ml kap ile
otoklavlanabilir, materyal: Polisülfon



REF 66-40-500 Ünite 6



REF 66-40-520 Ünite 6



REF 66-40-510 Ünite 6



Çihaz su tuzakları

REF 66-40-511 Ünite 6

FİLTRE / NEMLENDİRİCİ FİLTRE

otoklavlanabilir, materyal: Polisülfon

Bakteri/ virüs filtreler

Versiyon	A	REF	Ünite
Luer Locksuz	15 D.Ç.	61-20-100	10
dişi Luer Lock ile	15 D.Ç.	61-20-150	10
Luer Locksuz	22 İ.Ç.	61-20-200	10
dişi Luer Lock ile	22 İ.Ç.	61-20-250	10

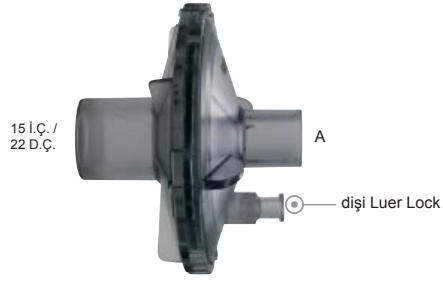

Yedek filtreler, bakteri/ virüs filtre için

Amabalaj	REF	Ünite
steril	61-21-100-1	40
temiz	61-21-100	100



Nemlendirici filtreler (HME)

Versiyon	A	REF	Ünite
Luer Locksuz	15 D.Ç.	61-20-500	10
Dişi Luer Lock ile	15 D.Ç.	61-20-550	10
Luer Locksuz	22 İ.Ç.	61-20-600	10
Dişi Luer Lock ile	22 İ.Ç.	61-20-650	10

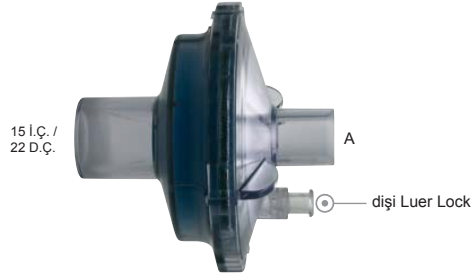

Yedek filtreler, nemlendirici filtre (HME) için steril

REF	Ünite
61-21-500-1	50



Nemlendirici filtre ile bakteri/ virüs filtreler

Versiyon	A	REF	Ünite
Luer Locksuz	15 D.Ç.	61-20-300	10
Dişi Luer Lock ile	15 D.Ç.	61-20-350	10
Luer Locksuz	22 İ.Ç.	61-20-400	10
Dişi Luer Lock ile	22 İ.Ç.	61-20-450	10

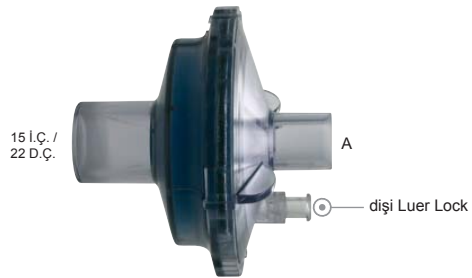

Yedek filtreler, nemlendirici filtre ile bakteri/ virüs filtre için steril

REF	Ünite
61-21-300-1	50



ANESTEZİ DEVRESİ, ÇOCUKLAR İÇİN

otoklavlanabilir

Jackson Rees Sistem I

İçeriği:

- Silikon anestezi balon 500 ml kuyruklu balonlu ve kapaklı REF 66-00-141
- Konnektör, düz 22 mm D.Ç. tan 22 mm D.Ç. REF 60-12-110
- Silikon hortum REF 64-00-230
- Ayres T-Parça REF 67-20-005
- Döner başlıklı konnektör, açılı REF 60-60-002
- Konnektör, düz 22 mm İ.Ç. REF 60-30-002
- O₂-Silikon hortum (Uzunluk: 180 cm) REF 68-070-20

REF 67-12-000

Aynı şekilde, fakat 500 ml lik silikon anestezi balon 5 mm açıklığa sahip

REF 67-11-000



Jackson Rees Sistem II

İçeriği:

- Silikon anestezi balon 500 ml REF 66-00-011
- Konnektör, düz 22 mm D.Ç. tan 22 mm D.Ç. REF 60-12-110
- Silikon hortum REF 64-00-230
- Jackson Rees Ekspirasyon valf REF 67-10-002
- Döner başlıklı konnektör, açılı REF 60-60-002
- Konnektör, düz 22 mm İ.Ç. REF 60-30-002
- O₂-Silikon hortum (Uzunluk: 180 cm) REF 68-070-20

REF 67-12-100



Jackson Rees Sistem III

İçeriği:

- Silikon anestezi balon 500 ml REF 66-00-011
- Konnektör, düz 22 mm D.Ç. tan 22 mm D.Ç. REF 60-12-110
- Jackson Rees Ekspirasyon valf REF 67-10-222
- Konnektör, düz 22 mm D.Ç. tan 22 mm D.Ç. REF 60-40-005
- Silikon hortum REF 65-00-200
- Ayres T-Parça REF 67-20-005
- Döner başlıklı konnektör, açılı REF 60-60-002
- Konnektör, düz 22 mm İ.Ç. REF 60-30-002
- O₂-Silikon hortum (Uzunluk: 180 cm) REF 68-070-20

REF 67-12-200

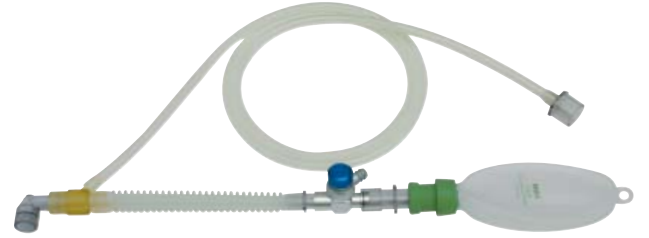

Jackson Rees Sistem IV

İçeriği:

- Silikon anestezi balon 500 ml REF 66-00-011
- Konnektör, düz 22 mm D.Ç. tan 22 mm D.Ç. REF 60-12-110
- Jackson Rees Ekspirasyon valf REF 67-10-002
- Döner başlıklı konnektör, açılı REF 60-60-002
- Konnektör, düz 22 mm İ.Ç. REF 60-30-002
- O₂-Silikon hortum (Uzunluk: 180 cm) REF 68-070-20

REF 67-12-300



ANESTEZİ DEVRESİ, ERİŞKİNLER İÇİN

otoklavlanabilir

Waters / Mapleson C

İçeriği:

- Silikon anestezi balon 2300 ml
- Waters valf, O₂-bağlantı ile
- Döner başlıklı konnektör, açılı
- Konnektör, düz 22 mm İ.Ç.
- O₂-Silikon hortum (Uzunluk: 180 cm)

REF 66-00-013
REF 67-10-003
REF 60-60-002
REF 60-30-002
REF 68-070-20

REF 67-12-500



Magill / Mapleson A

İçeriği:

- Silikon anestezi balon 2300 ml
- Magill valf, O₂-bağlantısız
- Döner başlıklı konnektör, açılı
- T-Konnektör 22 mm İ.Ç.
- 16 mm silikon solunum hortum (Uzunluk: 180 cm)

REF 66-00-013
REF 67-10-333
REF 60-60-002
REF 60-11-533
REF 69-16-180

REF 67-12-600

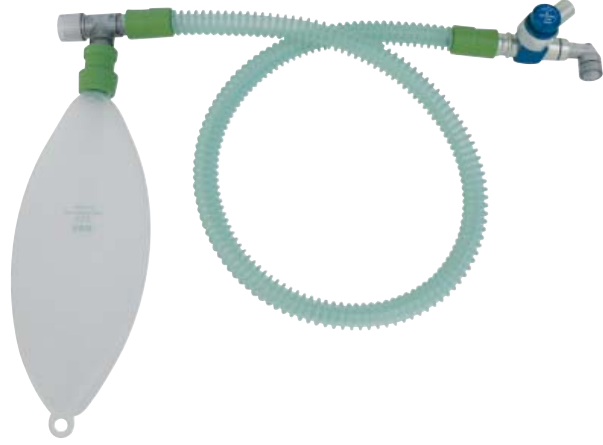

EKSPİRASYON VALFLER

otoklavlanabilir, materyal: Alüminyum

Waters valf

REF 67-10-003 Ünite 1

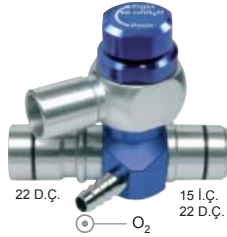

Magill valf

REF 67-10-333 Ünite 1

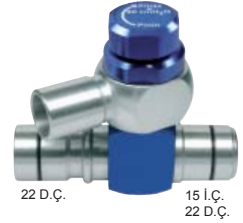

JACKSON REES EKSPİRASYON VALFLER

otoklavlanabilir, materyal: Alüminyum

REF 67-10-002 Ünite 1

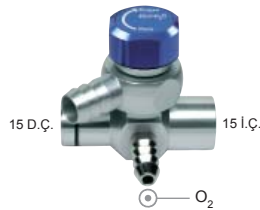

REF 67-10-222 Ünite 1



AYRES T-PARÇA

otoklavlanabilir, materyal: Polisülfon

REF 67-20-005 Ünite 1



REF 67-20-004 Ünite 1

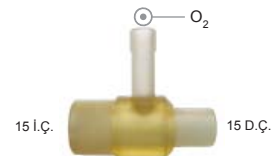

ANESTEZİ HORTUM TUTUCU

Klempler ve başlıklar isteğe bağlı olarak aşağıdaki şemadan seçilebilir

Anestezi hortum tutucu esnek kollu

- yüksekliği ayarlanabilir, uzunluk: 38 cm



	Tüp taşıyıcı başlık	Hareketli tüp taşıyıcı başlık	Kilitli tüp taşıyıcı başlık	İkili tüp taşıyıcı başlık	Tekli tüp taşıyıcı başlık
 Raylı sistem için	REF 73-512-04	REF 73-512-14	REF 73-512-44	REF 73-512-23	REF 73-512-25
 Ayarlanabilir klemp	REF 73-532-04	REF 73-532-14	REF 73-532-44	REF 73-532-23	REF 73-532-25
 Raylı sistem için kolay kilitli	REF 73-542-04	REF 73-542-14	REF 73-542-44	REF 73-542-23	REF 73-542-25

Anestezi hortum tutucu, eklemli ve esnek kollu

- yüksekliği ayarlanabilir, uzunluk: 45 cm



	Tüp taşıyıcı başlık	Hareketli tüp taşıyıcı başlık	Kilitli tüp taşıyıcı başlık	İkili tüp taşıyıcı başlık	Tekli tüp taşıyıcı başlık
 Raylı sistem için	REF 74-412-04	REF 74-412-14	REF 74-412-44	REF 74-412-23	REF 74-412-25
 Ayarlanabilir klemp	REF 74-432-04	REF 74-432-14	REF 74-432-44	REF 74-432-23	REF 74-432-25
 Raylı sistem için kolay kilitli	REF 74-442-04	REF 74-442-14	REF 74-442-44	REF 74-442-23	REF 74-442-25

ANESTEZİ HORTUM TUTUCU, ÜÇ EKLEMLİ

Klempler ve başlıklar isteğe bağlı olarak aşağıdaki şemadan seçilebilir

- Bir kol ile üç eklem sabitlenir
- Hızlı ve kolay kullanım
- Sağlam ve stabil
- İstenen her pozisyona ayarlanabilir

Anestezi hortum tutucu üç eklemlilik tek kol ile kilitlenir standart klempli

- iki uzunluklarda bulunur



	Tüp taşıyıcı başlık	Kilitli tüp taşıyıcı başlı
Uzunluk: 30 cm	REF 70-131-04	REF 70-131-44
Uzunluk: 50 cm	REF 70-231-04	REF 70-231-44

Ventilatör devresi taşıma kolu üç eklemlilik hareketli başlıklı ve standart klempli

- iki uzunluklarda bulunur



	Tekli tüp taşıyıcı başlık	İkili tüp taşıyıcı başlık Materyal: Metal	İkili tüp taşıyıcı başlık Materyal: Plastik	Tüp taşıyıcı başlık güvenli kilitli, küçük	Tüp taşıyıcı başlık güvenli kilitli, büyük
Uzunluk: 100 cm	REF 70-353-01	REF 70-353-02	REF 70-353-23S1	REF 70-353-33	REF 70-353-44
Uzunluk: 120 cm	REF 70-653-01	REF 70-653-02	REF 70-653-23S1	REF 70-653-33	REF 70-653-44

Aksesuar ve yedek parçalar istek üzerine bulunur.

BASINÇ DÖNÜŞTÜRÜCÜLERİ İÇİN TAŞIYICILAR

Basınç dönüştürücülerini için taşıma kolu üç eklemlili, hareketli başlıklı ve standart klempili

Basınç dönüştürücülerini

- iki uzunluklarda bulunur

Uzunluk	REF
30 cm	70-131-07
50 cm	70-231-07



BASINÇ DÖNÜŞTÜRÜCÜLERİ İÇİN ÇOKLU MUSLUKLAR BAŞLIKLARI

otoklavlanabilir

Çoklu musluklar başlıkları

REF 78-10-000



Standart başlık

REF 78-20-000



Standart başlık ve hareketli eklemlili

REF 78-30-000



Standart başlık ve çift hareketli eklemlili

REF 78-40-000

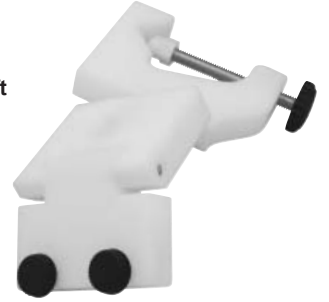

BASINÇ DÖNÜŞTÜRÜCÜLERİ İÇİN BAŞLIKLAR

Basınç dönüştürücülerini için sabitleme parçası
otoklavlanabilir



ikili

REF 79-000-52



"BRAUN" marka için ikili

REF 79-000-72

TUBE-TRAY

Erişkin ve çocuk solunum hortumları sabitleme için hortum tutucu

- Farklı çaplardaki hortumlar için mükemmel uyum
- Ayrıca gaz örnekleme tüpleri girişi
- MR-uyumlu materyal
- Çok yönlü yerleştirme özelliği, baş arkasında veya lateral
- Hastaların ağız ve yüz üzerindeki yükü giderir

Tube-Tray

düz

REF 77-10-000



açılı

REF 77-20-000

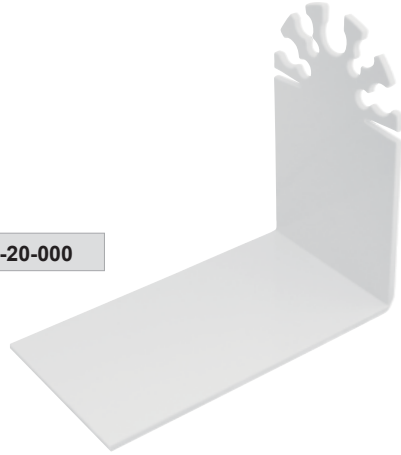

Tube-Tray yastıklı

düz

REF 77-10-900



açılı

REF 77-20-900

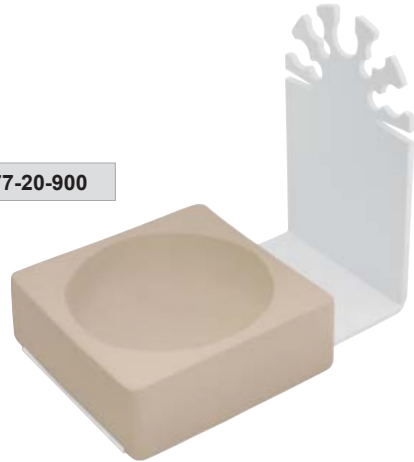

yastık

REF 77-00-900



Tube-Tray, ray sisteme uyumlu

(MR-uyumlu değildir)

REF 77-00-020



BASINÇ TORBALAR

Manuel sistem ile hastaya serum, kan veya diğer solüsyonların verilmesi için kullanılır. Ambulanlar, ameliyathaneler ve yoğun bakım üniteleri için idealdir.

Basınç torbalar 500 ml

500 ml

Cep formu ile askı

Versiyon	REF
Pompalı	51-05-050
Pompalı ve manometreli	51-06-050
Pompalı ve basıncı kontrol edilmiş manometre	51-08-050



500 ml

Şeffaf basınç torbası,
zarf şeklinde ve çengelli

Versiyon	REF
Pompalı ve renk kodlu basınç gösterge	57-02-050
Pompalı ve manometreli	57-06-050
Pompalı ve basıncı kontrol edilmiş manometre	57-08-050



500 ml

Cep formu ile askı, tek kullanımlık

Versiyon	REF
Dişi Luer Lock ile	56-01-050
Pompalı, üç yollu musluk ve renk kodlu basınç gösterge	56-02-050
Pompalı ve üç yollu musluk	56-03-050



Basınç torbalar 1000 ml

1000 ml

Cep formu ile fermuar

Versiyon	REF
Pompalı	52-05-100
Pompalı ve manometreli	52-06-100
Pompalı ve basıncı kontrol edilmiş manometre	52-08-100



1000 ml

Cep formu ve çengelli

Versiyon	REF
Pompalı	53-05-120
Pompalı ve manometreli	53-06-120
Pompalı ve basıncı kontrol edilmiş manometre	53-08-120

**1000 ml**

zarf şeklinde ve çengelli

Versiyon	REF
Pompalı	53-05-100
Pompalı ve manometreli	53-06-100
Pompalı ve basıncı kontrol edilmiş manometre	53-08-100

**1000 ml**Şeffaf basınç torbası,
zarf şeklinde ve çengelli

Versiyon	REF
Pompalı ve renk kodlu basınç göstere	57-02-100
Pompalı ve manometreli	57-06-100
Pompalı ve basıncı kontrol edilmiş manometre	57-08-100

**1000 ml**

Cep formu ile askı, tek kullanımlık

Versiyon	REF
Dişi Luer Lock ile	56-01-100
Pompalı, üç yollu musluk ve renk kodlu basınç göstere	56-02-100
Pompalı ve üç yollu musluk	56-03-100



KALÇA VE BEL SABİTLEYİCİ

Kaza anında pelvis kırıklarının sabitlemek ve içinde entegre olan kaf ile basınç uygulayarak yaşamı tehdit eden iç kanamayı önlemek ve ağrıyı azaltmak için kullanılır.

Kalça ve bel sabitleyici
Manometre ve pompalı,
MR-uyumlu, tek kullanımlık

Kalça ölçek	REF
80 - 120 cm	34-10-004
100 - 140 cm	34-10-005



Kalça ve bel sabitleyici
Manometre ve pompalı,
çok kullanımlık

Kalça ölçek	REF
90 - 130 cm	34-10-003



"TOURNY"

Kan alma turnikesi



Turnike „Tourny I“
Paslanmaz çelik toka ile

REF 20-30-000 Ünite 20



Turnike „Tourny II“
Alüminyum toka ile

REF 20-32-000 Ünite 20



Turnike „Tourny III“
Plastik toka ile

REF 20-30-100 Ünite 10



Turnike, çocuklar için
Elastik turnike bandı cırt ile
sabitletir

REF 20-30-005 Ünite 10



Turnike bandı
Elastik turnike bandı 40 cm,
Ünite = 25 tane (rulo üzerine koparılabılır
parçalar), tek kullanımlık

REF 20-30-400 Ünite 1 rulo

EL ASPİRATÖR

Güçlü çekimi olan el aspiratörü ile ağız ve burun boşluğundaki sıvılar emilir.

- Düşük fiyat özelliği ile
- Hafif ve taşınabilir
- Kullanılmaya her an hazır, çünkü enerji kaynağına bağımsız olarak kullanılır
- Kullanımı kolay ve maksimum çekim gücü
- Bir çok çanta içine kolayca sığar
- Kabı tek kullanımlıktır, erişkinler ve çocuklar için
- Aspirasyon kanülleri farklı boylarda ve atravmatik uçludur
- Valf, sıvının hastaya geri kaçışını engeller
- MR-uyumlu
- 15 mm İ.Ç. bağlantı ile
 - ET tüpler doğrudan bağlanır
 - yani sıra gönderilen aspirasyon kanülleri ile bağlanır
 - yani sıra gönderilen huni şeklinde aspirasyon kanülleri için olan kateter adaptör ile bağlanır

Set

Kap erişkinler ve çocuklar için, üç tane aspirasyon kanülleri (küçük, orta, büyük) ve kateter adaptör (huni şeklinde aspirasyon kanülleri için)

Renk	REF
mavi	30-55-500
zeytin yeşili	30-55-501



AKSESUAR

Aspirasyon kanülleri tek kullanımlık

Boyut	CH	REF	Ünite
küçük	14	30-57-305	10
orta	28	30-57-609	10
büyük	36	30-57-812	10



Emici kapak tek kullanımlık

REF 30-56-001	Ünite 10
---------------	----------



Kateter adaptör huni şeklinde aspirasyon kanülleri için, tek kullanımlık

REF 30-58-060	Ünite 10
---------------	----------



Kap ile emici kapak tek kullanımlık

Hasta	REF	Ünite
Çocuklar (50 ml)	30-56-050	10
Erişkinler (250 ml)	30-56-250	10



Çanta el pompası, sıvı toplama kutusu ve aspirasyon kanülleri için uygun

REF 30-64-000



TURNİKE

Kansız alan, Bilateral Cerrahi ve I.V. Bölgesel Anestezi için iki çıkışlı bir cihazdır
Şebeke bağlantısı için 100-240 VAC

TURNİKE 9000

Dijital Ekran

- Okunması kolay, geniş ve renk kodlu LED ekran
- Doğru ölçümü, gerçek manşon basıncı gösterir

Hassas basınç regülatörü

- Manşon içi basıncı hızlıca doldurup boşaltma.
- Dokunmatik sistem ile kolay oluşturma
- Maksimum basınç 600 mmHg

Flush düğümü

- Kanama kontrolü için
- R.I.V.A sonrası yavaş yavaş ilağın serbest bırakılması

Alarm sistemi

- Voltaj düşüklüğünde, basınç değişiminde, kaçak tespitinde sesli ve görsel alarm

Renk kodlu spiral hortum

- Basınca dayanıklı dışi konnektör ile
- Kolay takma ve çıkartma
- Güvenilir ve sızıntısız havalandırma sağlar

Otomatik saat

- Manşon şişirildiğinde otomatik zaman ölçümü
- Manşon basıncı ile birlikte başlayan zaman göstergesi

Mobil stand ile sepet

- Sağlam
- Hasta ile birlikte taşıma sağlar
- Aksesuarlar için yeterince yer vardır



Masa ünitesi ile kulp,
mobil stand ve sepet ile

REF 13-22-900

TURNİKE MANŞONLAR

I.V. Bölgesel Anestezi için çift kaflı manşonlar



Çift kaflı manşonlar

Hasta / Boyut	Renk kodlama	Kumaş manşon yıkanabilir	Slim-Cuff, yıkanabilir	Dispo-Cuff, steril, tek kullanımlık
Çocuk / 30 cm	mavi	REF 20-50-710	REF 20-70-710	REF 20-30-710SLZ-1
Kol / 46 cm	kırmızı	REF 20-50-712	REF 20-70-712	REF 20-30-712SLZ-1
Bağak / 61 cm	yeşil	REF 20-50-722	REF 20-70-722	REF 20-30-722SLZ-1

Başka turnikeler ve manşetler istek üzerine temin edilebilir.

NOTLAR

A series of horizontal dotted lines for writing notes.

A

açılı, Çocuk-Y-Konnektör	40
açılı, döner başlıklı konnektör	32, 39
açılı, konnektör	31, 39
açılı, Y-Konnektör	35
Adaptör, düz	19
Ağızdan ağıza solunum yardımcı.....	23
Anestezi balon.....	44
Anestezi devreler, çocuklar için	41, 46
Anestezi devreler, erişkinler için	47
Anestezi hortum tutucu	48
Asma kancası, solunum hortumlar için	42
Aspirasyon adaptör, mekonyum	29
Aspirasyon kanüller, el aspiratör için	55
Ayırma kaması	39
Ayres T-Parça	47

B

Bağlantı hortumları	33, 36-37, 38
Bağlantı hortumları, gaz ve basınç ölçüm için	7, 15, 35
Bağlantı hortumları geri tepme valf ile	15
Bağlantı parçalar	28
Bakteri/virüs filtre	45
Basınç torbalar	52-53
Bebek Endofix	25
Bebek şapka	25
Bi-Maskeler	16
"BILL I" Hava yolu maketler	12
"BILL II" Hava yolu maketler	12
"BOB" Hava yolu maketler	12
Bronkoskop adaptör	7
Brosu	32

C

"Cep tipi" kaf basınç ölçer	14
CPAP maske	19
CPAP solunum seti	19
Cuff Controller	15

Ç

Çift kafalı manşon	56
Çocuk maskeler	17

D

Devre taşıyıcıları	49
Dispo resusitator çanta seti	23
Döner başlıklı konnektör, açılı	32, 39
Döner başlıklı konnektör, düz	31, 39
düz, Çocuk-Konnektör	41
düz, Çocuk-Y-Konnektör	40
düz, döner başlıklı konnektör	31, 39
düz, Konnektör	29, 30, 31, 39
düz, Y-Konnektör	34

E

"Ear Dress" Kulak bandı	27
Ekspirasyon valf	47
El aspiratör	55
Endo adaptör, 15 mm	29
Endofix nazal	24
Endofix oral II	24
Endojet adaptör	7
Endoskopi maske	18
Endoskopik hava yolu bloğu	18
Endotape	25
Entübasyon kateter	11
"Evensel" Kaf basınç ölçer	5, 14

F

Filtreler (bakteri/ virüs filtre)	45
Frova krika maketi	13

G

Gastro-LT	19
Guedel Tüpler	26

H

"Hafif hortumlar" 9 mm çocuklar için	43
"Hafif hortumlar" 16 mm erişkinler için	42
Halkalar, endoskopi maskeler için	18
Halkalar, yüz maskeler için	17
Hava yolu maketler	12-13
Hortumlar, çocuklar için	41

I

Isırma bloğu	5, 26
--------------------	-------

J

Jackson Rees Ekspirasyon valfler	47
Jackson Rees sistemleri	46
Jet kateter (oral)	7
Jet ventilasyon kateter, Ravussin'e göre	7

K

Kaf basınç ölçer	5, 14, 26
Kalça ve bel sabitleyici	54
Konnektör, açılı	31
Konnektör, düz	29, 30, 31, 39
Konnektör ile geri tepme valfi, düz	31, 39
Konnektör set	36
Krika maketi	13
Kulak bandı "Ear Dress"	27

L

Laringobloc	8-9
Laringeal tüp	4-5
Laringeal tüp, gastro	19
LT	5
LT-D	4
LTS II	5
LTS-D	4

M

Magill / Mapleson A	47
Maketler (Havayolu yönetimi)	12-13
Manujet III	7
Maskeler	16-17
Mekonium Abdaugadapter	29
Membran für Endoskopiemaske	18
METTI	10
METTS	10
Mobil stand	48-49
"Monitör" Kaf basınç ölçer	14

N

Nemlendirici filtreler	45
------------------------------	----

O

O ₂ -Konnektör	10
---------------------------------	----

P

"Pediatrik" kaf basınç ölçer	14
PEEP adaptör	20, 22
PEEP valf	19, 20, 22
Pil kılıfı Laringobloc için	9
PVC Resusitatör çantalar	22-23
PVC yüz maskeler	17

Q

Quicktrach I	6
Quicktrach II kaf ile	6

R

Rendell Baker Maskeler	17
Rescuefix	24
Resusitatör çantalar ve setler	20-23
Rezervuar torba	20, 22
Rezervuar valf	22

S

Şeffaf basınç torbası	52, 53
-----------------------------	--------

S

Sabitleme bandı, endoskopi maskeler için	18
Sabitleme bandı, yüz maskeler için	17
"Sensitive" kaf basınç ölçer	14
Silikon hortumlar, düz	28
Silikon resusitatör çantalar	20-21
Silikon yüz maskeler	16-17
Solunum hortumlar	42-43
Stile	10, 11
Su tuzakları	44

T

T-Konnektör	34
Tourny	54
Trakeostomi boyun bandı	27
Trakeostomi yara bakım bandı	27
Transduser başlıkları	50
Transduser taşıyıcıları	50
Transparan kafalar	13
Tube Inhaler	33
Tube Inhaler-bağlantı hortumları	33
Tube-Tray	51
Tube-Tray, ray sisteme uyumlu	51
Tube-Tray, yastıklı	51
Tüp değiştiriciler	11
Tüp sabitleyiciler	24-27
Turnike 9000	56
Turnike manşonlar	56

V

"Variabel" Kaf basınç ölçer	14
-----------------------------------	----

W

Waters / Mapleson C	47
---------------------------	----

Y

Y-Bağlantı parçaları, çocuklar için	41
Y-Konnektörler, açılı	35
Y-Konnektörler, ayarlanabilir bağlantılar ile	35
Y-Konnektörler çocuklar için, açılı	40
Y-Konnektörler çocuklar için, düz	40, 41
Y-Konnektörler, düz	34
Yedek filtreler, nemlendirici filtre ve bakteri/ virüs filtre için	45
Yol göstericiler	10
Yüz maskeler	16-17

VBM Medizintechnik GmbH

Einsteinstrasse 1
72172 Sulz a. N.
Germany

Tel.: +49 7454 / 95 96 0
Fax: +49 7454 / 95 96 33
e-mail: info@vbm-medical.de
www.vbm-medical.de

VBM USA

VBM Medical Inc.
524 Herriman Court
Noblesville IN 46060
USA

Tel.: 317 776 1800
Fax: 317 776 1881
e-mail: info@vbm-medical.com
www.vbm-medical.com

VBM France

VBM France sarl
ZAC de la Ferrage
13980 Alleins
France

Tel.: 04.42.46.79.53
Fax: 04.42.46.79.54
e-mail: info@vbm-medical.fr
www.vbm-medical.fr

VBM Czech Republic

VBM Léčarska technika, spol.s.r.o.
Komenského 1313
66434 Kurim
Czech Republic

Tel.: 5 4123 1191
Fax: 5 4123 1191
e-mail: vbm@volny.cz
www.vbm.cz



www.bmtmedical.com

BMT MEDİKAL SİST. VE ÜRÜNL. SAN. ve DIŞ TİC. LTD.ŞTİ.
Aydınevler Mah. İskele Sk. No:13/1 Maltepe-İstanbul - TURKEY
Tel: 0216 518 65 45 - 46 Fax: 0216 518 65 47
e-mail: info@bmtmedical.com web: www.bmtmedical.com

CE CE 0123